

Zulassungsstelle für Bauprodukte und Bauarten

Bautechnisches Prüfamt

Eine vom Bund und den Ländern
gemeinsam getragene Anstalt des öffentlichen Rechts



Europäische Technische Bewertung

ETA-07/0117
vom 17. Juli 2017

Allgemeiner Teil

Technische Bewertungsstelle, die die Europäische Technische Bewertung ausstellt

Handelsname des Bauprodukts

Produktfamilie,
zu der das Bauprodukt gehört

Hersteller

Herstellungsbetrieb

Diese Europäische Technische Bewertung enthält

Diese Europäische Technische Bewertung wird gemäß der Verordnung (EU) Nr. 305/2011 auf der Grundlage von

Diese Fassung ersetzt

Deutsches Institut für Bautechnik

Verlorener Schalungsbausatz "IZODOM 2000 POLSKA"

Nicht lasttragender verlorener Schalungsbausatz "IZODOM 2000 POLSKA" bestehend aus EPS-Schalungselementen

izodom 2000 polska
ul. Ceramiczna 2
98-220 Zdunska Wola
POLEN

Plant 1
Plant 2
Plant 3
Plant 4

158 Seiten, davon 2 Anhänge, die fester Bestandteil dieser Bewertung sind.

Leitlinie für die europäische technische Zulassung für "Nichtlasttragende verlorene Schalungsbausätze/-systeme, bestehend aus Schalungs-/Mantelsteinen oder -elementen aus Wärmedämmstoffen und - mitunter - aus Beton" ETAG 009, verwendet als Europäisches Bewertungsdokument (EAD) gemäß Artikel 66 Absatz 3 der Verordnung (EU) Nr. 305/2011, ausgestellt.

ETA-07/0117 vom 7. Mai 2012

Die Europäische Technische Bewertung wird von der Technischen Bewertungsstelle in ihrer Amtssprache ausgestellt. Übersetzungen dieser Europäischen Technischen Bewertung in andere Sprachen müssen dem Original vollständig entsprechen und müssen als solche gekennzeichnet sein.

Diese Europäische Technische Bewertung darf, auch bei elektronischer Übermittlung, nur vollständig und ungekürzt wiedergegeben werden. Nur mit schriftlicher Zustimmung der ausstellenden Technischen Bewertungsstelle kann eine teilweise Wiedergabe erfolgen. Jede teilweise Wiedergabe ist als solche zu kennzeichnen.

Die ausstellende Technische Bewertungsstelle kann diese Europäische Technische Bewertung widerrufen, insbesondere nach Unterrichtung durch die Kommission gemäß Artikel 25 Absatz 3 der Verordnung (EU) Nr. 305/2011.

Besonderer Teil

1 Technische Beschreibung des Produktes

1.1 Beschreibung des Bauproduktes

Der Schalungsbausatz "IZODOM 2000 POLSKA" dient zur Errichtung nicht lasttragender verlorener Schalungen für unbewehrte und bewehrte Wände aus Ortbeton.

Das System "IZODOM 2000 POLSKA" umfasst fünf Wandtypen:

- "STANDARD",
- "PRINCE BLOCK",
- "KING BLOCK",
- "SUPER KING BLOCK",
- "SUPER KING BLOCK PLUS",
- "UNIVERSAL" und
- "UNIVERSAL PLUS".

Diese Wandtypen unterscheiden sich durch:

- Dicke des Schaumkunststoffs der äußeren Schalungswandung,
- Aufbau der Elemente und
- Dicke des Kernbetons.

Alle Elemente stehen in zwei Schaumkunststoffarten zur Verfügung:

- Styropor F415E (weißes expandiertes Polystyrol) und
- Neopor F2400 (expandiertes graphitangereichertes Polystyrol)

In jedem Wandtyp sind Standard-Schalungselemente, Sonder-Schalungselemente und Zubehörteile enthalten. Sonder-Schalungselemente sind Höhenausgleichselemente, Eckelemente (45°) für Innen- und Außenecken, Eckelemente für Wandecken mit beliebigem Winkel, Sturzelemente, Deckenabschlusselemente und Sturzelemente für Türen. Zubehörteile sind Ergänzungselemente, Höhenausgleichselemente, Abschlussleisten, Endstücke und Schieber sowie Abstandhalter.

1.2 Schalungselemente

1.2.1 Standard-Schalungselemente

Das System enthält folgende Elementtypen:

MC	vollständig aus EPS (Styropor oder Neopor) hergestellte Schalungselemente
MCF	Schalungselemente mit Schalungswandungen aus EPS (Styropor oder Neopor) und <u>eingebetteten</u> Kunststoffabstandhaltern (siehe Anhang A112 bis A114, A117 und A119) zur Verbindung der beiden Schalungswandungen
MCFU	Schalungselemente mit Schalungswandungen aus EPS (Styropor oder Neopor) und <u>montierbaren</u> Kunststoffabstandhaltern (siehe Anhang A110, A111 und A118) zur Verbindung der beiden Schalungswandungen
MCFU-St	Schalungselemente mit Schalungswandungen aus EPS (Standard-EPS oder Neopor) und <u>montierbaren</u> Abstandhaltern aus Kunststoffteilen und Stahldrähten (siehe Anhang A115 und A116) zur Verbindung der beiden Schalungswandungen

Schalungselemente MC bilden Wände des Gittertyps und Schalungselemente MCF, MCFU und MCFU-St bilden Wände des scheibenartigen Typs nach ETAG 009, Abschnitt 2.2. Der bedeutendste Unterschied zwischen den Schalungselementen MCF und MCFU besteht darin, dass Schalungselemente MCF auf die Baustelle in Form von fertigen Schalungselementen geliefert werden, während Schalungselemente MCFU und MCFU-St in einzelnen Teilen (Schalungswandungen und Abstandhalter) auf die Baustelle geliefert und vor dem Zusammenstecken der Schalung zu Schalungselementen vervollständigt werden.

Die horizontalen Oberflächen an den oberen Seiten der Schalungswandungen sind mit Noppen versehen und die horizontalen Oberflächen der unteren Seiten der Schalungswandungen mit wechselseitigen Vertiefungen. Die vertikalen Kontaktflächen sind glatt. Die Dichtheit der vertikalen Verbindungen zwischen den Wänden der Schalungselemente ist sichergestellt. Sie können sich während des Betoniervorganges wegen der Formschlüssigkeit in den horizontalen Fugen nicht öffnen. Um die Arbeit auf der Baustelle zu erleichtern, verfügen die Schalungswandungen aller Schalungselemente über vertikale Nuten auf der Außenfläche. Eine Nut ist 3 mm breit und 1 mm tief und der Abstand zwischen den Nuten beträgt 5 cm. Die Nuten dienen als Schnittlinie, wenn die Länge eines Elementes an die Länge der Wand angepasst werden muss.

Auf den Innenseiten der Schalungswandungen sind T-förmige Führungen in 5 cm Abstand angeordnet. Diese Führungen gibt es bei allen Elementtypen, ungeachtet der Wanddicke, der Kernbetondicke und des Typs der verwendeten Abstandhalter. Sie sind notwendig zur Befestigung der OH- und OB-Endstücke an den Stirnseiten der ungekürzten Schalungselemente MC und der OC-Schieber an den offenen Stirnseiten der Schalungselemente MCF, MCFU oder MCFU-St bzw. an der offenen Stirnseite eines gekürzten Schalungselements MC. Die Nuten und T-förmigen Führungen ermöglichen die Anwendung des kleinsten Rastermaßes von 5 cm in horizontaler Richtung.

Ein senkrechtes Bausteinprinzip wird durch Anwendung von (je nach Bedarf) drei Typen der im System vorhandenen Höhenausgleichselemente gesichert. Sie sind 5 cm hoch, um die Ausführung aller Wandtypen im kleinsten Rastermaß von 5 cm in vertikaler Richtung zu ermöglichen.

1.2.2 Sonder-Schalungselemente

Sonder-Schalungselemente sind in jedem Wandtyp enthalten. Zusätzlich zu den Schalungstypen mit der Bezeichnung (MC, MCF, MCFU und MCFU-St) werden die folgenden Bezeichnungen für Sonder-Schalungselemente verwendet:

ML	Sturzelemente (für Stürze)
MLI / MLA	Sturzelemente für Türen
MP	Bodenhalterungselemente
MH	Höhenausgleichselemente
MHF	Höhenausgleichselemente für Erkerelemente

Für die Beschreibung von Eckelemente werden folgende zusätzliche Bezeichnungen verwendet:

L	links
R	rechts
I	Innenecke
A	Außenecke

Die Oberflächen der Schalungswandungen (horizontal und vertikal) der Sonder-Schalungselemente entsprechen den Oberflächen der Schalungswandungen der Standard-Schalungselemente (siehe Abschnitt 1.2.1).

1.3 Zubehörteile

1.3.1 Zusatzelement MD 1/10 (Anhang A104)

Die Zusatzelemente MD 1/10 sind einzelne Schalungswandungen, die für die Ausbildung rechtwinkliger Wandecken bei 35 cm und 45 cm dicken Wänden verwendet werden. Der Aufbau solcher Wandecken ist in Anhang B16 bis B19 dargestellt.

1.3.2 Höhenausgleichselemente MHD 1/10 (Anhang A105)

Da die Schalungswandungen der Höhenausgleichselemente MH und MHF nur 5 cm dick sind ist die Ergänzung mit Höhenausgleichselementen MHD 1/10 immer dann erforderlich, wenn die äußere Schalungswandung des verwendeten Schalungselementes dicker als 5 cm ist.

1.3.3 Abschlussleisten (Anhang A106)

Zwei Typen von Abschlussleisten sind im Bausatz enthalten:

- mit einer Oberflächen mit Noppen
- mit einer Oberfläche mit Vertiefungen

Die gegenüberliegende Oberfläche ist immer glatt. Die Streifen werden verwendet zur Verkleidung von:

- Böden von Sturz- und Türsturzelementen
- Wandvorsprüngen

Beim Verpacken werden die mit Noppen bzw. Vertiefungen versehenen Oberflächen aller Arten von Schalungselementen mit Abschlussleisten abgedeckt. Dadurch wird der Schutz der Noppen und Vertiefungen bei Lagerung und Transport der verpackten Schalungselemente sichergestellt.

1.3.4 Endstücke (Anhang A95 und A96)

Obere Endstücke OH (Anhang A41) und untere Endstücke OB (Anhang A42) sind halb-elliptische Elemente, die zum Verschluss der Stirnseiten der Schalungselemente MC der Wandtypen "STANDARD", "KING BLOCK" und "SUPER KING BLOCK" dienen. Die Endstücke werden an Wandecken und Fenster- und Türöffnungen verwendet sowie für freie Seiten von Innenwänden. Der Formschluss zwischen den profilierten Kontaktflächen zwischen Endstück und Abstandhalter sorgt für einen dichten Anschluss der Endstücke. Das Endstück kann sowohl in der Achse des Abstandhalters als auch 5 cm davor oder 5 cm dahinter eingeschoben werden.

1.3.5 Schieber (Anhang A97 bis A103)

Sie dienen zum Verschließen der offenen Stirnflächen der Schalungselemente an Ecken, Türöffnungen und an freien Seiten von Innenwänden. Die Schieber werden senkrecht im Schalungselement in die senkrechten T-Führungen der Innenseiten der Schalungswandungen eingeschoben. Im Bausatz enthaltenen Schieber sind in Anhang A1, Abschnitt 3.5 aufgelistet.

1.3.6 Abstandhalter

In Tabelle 3 von Anhang A1 ist dargestellt, welche Abstandhalter für welche Schalungselemente verwendet werden:

2 Spezifizierung des Verwendungszwecks gemäß dem anwendbaren Europäischen Bewertungsdokument

Der Bausatz ist für die Errichtung von Innen- und Außenwänden vorgesehen, die sowohl oberhalb auch unterirdisch jeweils tragend oder nichttragend ausgeführt sein können, einschließlich solcher Wände, die Brandschutzvorschriften unterliegen.

Wird diese Art der Konstruktion unterirdisch eingesetzt, ist in Abhängigkeit des Anstehens von nichtdrückendem oder drückendem Wasser eine Abdichtung vorzusehen, die den nationalen Regelungen entspricht. Die Abdichtung ist durch eine stoßfeste Schutzschicht vor Schäden infolge mechanischer Einwirkungen zu schützen.

Gemäß EOTA TR 034 gelten die folgenden Anwendungskategorien:

- Kategorie IA 2: Produkt ohne direkten Kontakt zu (z. B. Produkt mit Deckschicht) aber möglichen Auswirkungen auf die Innenraumluft.
- Kategorie S/W 3: Produkt ohne Kontakt zu und ohne Auswirkungen auf Bodenfeuchte, Grund- und Oberflächenwasser.

Von den Leistungen in Abschnitt 3 kann nur ausgegangen werden, wenn der Schalungsbausatz entsprechend den Angaben und Bedingungen nach Anhang B1 verwendet wird.

Die Prüf- und Bewertungsmethoden, die dieser europäischen technischen Bewertung zu Grunde liegen, führen zur Annahme einer Nutzungsdauer des Schalungsbausatzes von mindestens 50 Jahren. Die Angabe der Nutzungsdauer kann nicht als Garantie des Herstellers verstanden werden, sondern ist lediglich ein Hilfsmittel zur Auswahl des richtigen Produkts in Bezug auf die angenommene wirtschaftlich angemessene Nutzungsdauer des Bauwerks.

3 Leistungen des Produktes und Angabe der Methoden ihrer Bewertung

3.1 Mechanische Festigkeit und Standsicherheit (BWR 1)

3.1.1 Geometrische Ausbildung des tragenden Kernbetons

Unter Endnutzungsbedingungen stellen Wände, die mit den Schalungselementen MC errichtet werden, Wände des Gittertyps und Wände, die mit den Schalungselementen MCF, MCFU und MCFU-St errichtet werden, Wände vom scheibenartigen Typ nach ETAG 009, Abschnitt 2.2 dar.

3.1.2 Effizienz der Einbringung des Betons

Eine effiziente Einbringung des Betons ist unter Beachtung der Anweisungen nach Anhang B1 sowie der Montageanleitung des ETA-Inhabers möglich, ohne dass es zum Versagen der Schalung und zur Bildung von Hohlräumen oder einer unzureichenden Betonüberdeckung der Bewehrung kommt.

Die Anforderungen gemäß ETAG 009, Abschnitt 6.1.2 werden zufriedenstellend erfüllt.

3.1.3 Möglichkeit einer Bewehrung

Die Anweisungen in der Montageanleitung des ETA-Inhabers sind dazu geeignet, Betonstahlbewehrung für Wände gemäß EN 1992-1-1 bzw. gemäß entsprechenden nationalen Regelungen einzubauen (siehe z. B. Anhang B8 bis B15 und B21).

Die Anforderungen gemäß ETAG 009, Abschnitt 6.1.3 werden zufriedenstellend erfüllt.

3.2 Brandschutz (BWR 2)

3.2.1 Brandverhalten¹

Beide Arten von expandiertem Polystyrol (Styropor und Neopor) erfüllen die Anforderungen der Klasse E nach EN 13501-1.

3.2.2 Feuerwiderstand

In Übereinstimmung mit ETAG 009 Anhang C, Tabelle 2, erfüllt das Gittersystem (Schalungselemente MC) die Anforderungen **R 30**.

In Übereinstimmung mit ETAG 009, Anhang C, Tabelle 1, erste Spalte, letzte Zeile erfüllt das scheibenartige System (Schalungselemente MCF, MCFU und MCFU-St) die Anforderungen **REI 120**.

¹

Ein europäisches Referenzszenario für das Brandverhalten von Fassaden steht noch aus. In einigen Mitgliedstaaten ist die Klassifizierung von Schalungsbausätzen nach EN 13501-1 für die Verwendung in Fassaden möglicherweise nicht ausreichend. Um den Vorschriften solcher Mitgliedstaaten zu entsprechen, kann eine zusätzliche Beurteilung von Schalungsbausätzen nach nationalen Bestimmungen (z. B. auf der Grundlage eines Großversuchs) erforderlich sein, bis das europäische Klassifizierungssystem ergänzt worden ist.

Die Voraussetzungen für diese Einstufungen sind:

- Der Entwurf des Gebäudes muss die sekundären Auswirkungen der Brandbeanspruchung berücksichtigen. Insbesondere Zwangsbeanspruchungen als Folge thermischer Dehnungen, sollten ausreichend niedrig sein und geeignete Gebäudefugen sollten vorgesehen werden. Die am jeweiligen Ort der Baustelle geltenden Regeln müssen eingehalten werden. Konstruktive Anforderungen können, abhängig von örtlichen Gegebenheiten, unter normalen Umständen größere Abmessungen erfordern. Die Betondeckung der Bewehrung muss unter Beachtung der am Ort der Baustelle geltenden Regelungen vorgesehen werden.
- Es muss ein Normalbeton nach EN 206-1 verwendet werden. Wenn EN 206-1 nicht eingeführt ist, ist ein den entsprechenden nationalen Regeln gleichwertiger Beton zu verwenden.
- Die Betonfestigkeit soll entsprechend EN 206-1 zwischen C16/20 und C50/60 liegen. Bei Nicht-Verfügbarkeit der Europäischen Norm EN 206-1 wird alternativ ein Beton, entsprechend den jeweils für das Bauvorhaben anzuwendenden nationalen Regeln, als angemessen betrachtet, der in den oben angegebenen Festigkeitsbereich fällt.
- Die Wände müssen entweder beidseitig vollflächig verputzt werden oder mindestens eine Versiegelung der Fugen mit entsprechendem Mörtel erhalten. Der Mörtel des verwendeten Putzes oder der Versiegelung muss aus anorganischen Zuschlägen mit den Bindern Gips, Zement oder Kalk oder geeigneten Kombinationen dieser drei Binder hergestellt sein.
- Die Wände sind nur einer einseitigen Brandbeanspruchung ausgesetzt.

3.3 Hygiene, Gesundheit und Umweltschutz (BWR 3)

3.3.1 Gehalt und/oder Freisetzung gefährlicher Stoffe²

Wesentliches Merkmal	Leistung
Gehalt gefährlicher Stoffe	Das Produkt enthält keine aktiv eingesetzten CMR-Stoffe (gemäß Verordnung (EG) Nr. 1272/2008) sowie kein HBCDD.
Freisetzungsszenarien hinsichtlich BWR 3: IA2	

3.3.2 Wasserdampfdurchlässigkeit

Der tabellierte Bemessungswert des Wasserdampf-Diffusionswiderstandskoeffizienten des expandierten Polystyrols (EPS) beträgt gemäß EN ISO 10456, $\mu = 60$.

Die Werte des Wasserdampf-Diffusionswiderstandes von Beton in Abhängigkeit von der Dichte und dem Typ sind in EN ISO 10456 in Tabellenform angegeben.

3.4 Sicherheit und Barrierefreiheit bei der Nutzung (BWR 4)

3.4.1 Haftfestigkeit zwischen den Schalungswandungen und dem Kernbetons

Das expandierte Polystyrol ist mit dem Beton durch die mechanische Verzahnung der T-Führungen verbunden, die vertikal über die gesamte Innenseite der Schalungselemente verlaufen und in einem Abstand von 5 cm angeordnet sind. Da die T-Führungen eine Breite von 20 mm aufweisen, beträgt die effektive Fläche der Zugkraftübertragung $0,02 \times 1 \text{ m}^2/\text{Stück} \times 20 \text{ Stck./m}^2 = 0,4 \text{ m}^2/\text{m}^2$. Dies entspricht mehr als 20 % der Gesamtfläche der Schalungswandungen aus und ergibt eine Haftfestigkeit von $0,04 \text{ N/mm}^2$. Das ist ausreichend, um die Anforderungen aus ETAG 004, Abschnitt 6.1.4.1.3 zu erfüllen.

Die Anforderungen gemäß ETAG 009, Abschnitt 6.4.1.3 werden zufriedenstellend erfüllt.

²

In Ergänzung zu den spezifischen Bestimmungen dieser europäischen technischen Zulassung, die sich auf gefährliche Stoffe beziehen, können die Produkte im Geltungsbereich dieser Zulassung weiteren Anforderungen unterliegen (z. B. umgesetzte europäische Gesetzgebung und nationale Rechts- und Verwaltungsvorschriften). Um die Bestimmungen der Bauproduktenrichtlinie zu erfüllen, müssen ggf. diese Anforderungen ebenfalls eingehalten werden.

3.4.2 Widerstand gegen den Frischbetondruck

Um den Widerstand gegen den Frischbetondruck zu gewährleisten muss die Biegezugfestigkeit der Schalungswandungen mehr als 200 kPa betragen (siehe auch Bezeichnungsschlüssel von EPS in Anhang A1, Abschnitt 4.1) und die Ausreißfestigkeit der Abstandhalter mehr als 700 N betragen.

Die Anforderungen gemäß ETAG 009, Abschnitt 6.4.2 werden zufriedenstellend erfüllt.

3.4.3 Sicherheit gegen Verletzungen von Personen bei oberflächlichem Kontakt

Bei Lieferung auf die Baustelle haben die Schalungselemente keine scharfen oder spitzen Kanten.

Auf Grund der weichen Oberflächenbeschaffenheit der Schalungswandungen besteht für Menschen keine Gefahr von Schürf- oder Schnittwunden.

Die Anforderungen gemäß ETAG 009, Abschnitt 6.4.3, werden zufriedenstellend erfüllt.

3.5 Schallschutz (BWR 5)

3.5.1 Luftschalldämmung

Die Option "Keine Leistung festgestellt" aus ETAG 009, Tabelle 3 findet Anwendung.

3.5.2 Schallabsorption

Die Option "Keine Leistung festgestellt" aus ETAG 009, Tabelle 3 findet Anwendung.

3.6 Energieeinsparung und Wärmeschutz (BWR 6)

3.6.1 Wärmedurchlasswiderstand

In den folgenden Tabellen 1 bis 3 ist der Wärmedurchgangswiderstand für alle Wandabschnitte, die in das System "IZODOM 2000 POLSKA" eingeschlossen sind (siehe Anlage A1, Tabelle 1 und 2), aufgelistet. Diese Werte wurden durch numerische Berechnungen (finite Differenzen) ermittelt unter Berücksichtigung der Einflüsse des Polystyrols, Kunststoffes und Kunststoffes in Kombination mit Stahlverbindungen. In diesen Berechnungen wurden folgende Wärmeleitfähigkeiten des expandierten Polystyrols nach EN 13163 verwendet:

- für Styropor 0,035 W/(m K) und
- für Neopor 0,032 W/(m K)

Für den Beton wurde der Wert von 2,1 W/(m K) verwendet. Dieser Wert ist höher als in EN ISO 10456 angegeben.

Tabelle 1: Werte des Wärmedurchlasswiderstands (ohne Putz berechnet) und entsprechende Wärmeleitfähigkeiten in Abhängigkeit vom Typ des Schalungselements, des expandierten Polystyrols und der Außenschichtdicke des expandierten Polystyrols (in allen Fällen beträgt die Innenschichtdicke des expandierten Polystyrols 50 mm und die Kernbetondicke 150 mm).

Typ des Schalungselements	Material	Kernbetondicke 150 mm					
		Dicke der äußeren Schalungswandung 50 mm		Dicke der äußeren Schalungswandung 150 mm		Dicke der äußeren Schalungswandung 250 mm	
		R [m ² K/W]	λ _{eq} [W/m ² K]	R [m ² K/W]	λ _{eq} [W/m ² K]	R [m ² K/W]	λ _{eq} [W/m ² K]
MC	Styropor	2,77	0,0901	5,84	0,0600	8,56	0,0526
	Neopor	3,02	0,0827	6,37	0,0549	9,34	0,0482
MCFU	Styropor	2,70	0,0926	--	--	--	--
	Neopor	2,94	0,0851	--	--	--	--
MCF	Styropor	2,68	0,0933	5,45	0,0642	--	--
	Neopor	2,91	0,0859	5,92	0,0592	--	--
MCFU-St	Styropor	2,68	0,0933	5,44	0,0643	--	--
	Neopor	2,91	0,0859	5,91	0,0592	--	--

Tabelle 2: Werte des Wärmedurchlasswiderstands (ohne Putz berechnet) und entsprechende Wärmeleitfähigkeiten in Abhängigkeit vom Typ des Schalungselements, des expandierten Polystyrols und der Außenschichtdicke des expandierten Polystyrols (in allen Fällen beträgt die Innenschichtdicke des expandierten Polystyrols 50 mm und die Kernbetondicke 200 mm).

Typ des Schalungselements	Material	Kernbetondicke 200 mm					
		Dicke der äußeren Schalungswandung 50 mm		Dicke der äußeren Schalungswandung 150 mm		Dicke der äußeren Schalungswandung 250 mm	
		R [m ² K/W]	λ _{eq} [W/m ² K]	R [m ² K/W]	λ _{eq} [W/m ² K]	R [m ² K/W]	λ _{eq} [W/m ² K]
MCFU	Styropor	2,75	0,109	--	--	7,93	0,0630
	Neopor	2,99	0,100	--	--	8,62	0,0580

Tabelle 3: Werte des Wärmedurchlasswiderstands (ohne Putz berechnet) und entsprechende Wärmeleitfähigkeiten in Abhängigkeit vom Typ des Schalungselements, des expandierten Polystyrols und der Außenschichtdicke des expandierten Polystyrols (in allen Fällen beträgt die Innenschichtdicke des expandierten Polystyrols 50 mm und Dicke des Kernbetons 400 mm).

Typ des Schalungselements	Material	Kernbetondicke 400 mm					
		Dicke der äußeren Schalungswandung 50 mm		Dicke der äußeren Schalungswandung 150 mm		Dicke der äußeren Schalungswandung 250 mm	
		R [m ² K/W]	λ_{eq} [W/m ² K]	R [m ² K/W]	λ_{eq} [W/m ² K]	R [m ² K/W]	λ_{eq} [W/m ² K]
MCF	Styropor	2,85	0,175	--	--	--	--
	Neopor	3,08	0,162	--	--	--	--
MCFU-St	Styropor	2,85	0,176	--	--	--	--
	Neopor	3,08	0,162	--	--	--	--

3.6.2 Wärmespeicherkapazität

Die Werte für die Wärmespeicherkapazität des Betons und des expandierten Polystyrols sind in EN ISO 10456 in Tabellenform angegeben.

3.7 Allgemeine Aspekte

3.7.1 Beständigkeit gegenüber schädigenden Einflüssen

Physikalische Einflüsse

Wie aus dem Bezeichnungsschlüssel des verwendeten EPS-Materials (siehe Anhang A1, Abschnitt 4.1) zu ersehen ist, liegt die Änderung der Abmessungen der Schalungswandungen nach einer Wärmeeinwirkung von 70 °C über einen Zeitraum von 48 Stunden nicht über 3 % (DS(70,-)3).

Die Anforderungen gemäß ETAG 009, Abschnitt 6.7.1.1 werden zufriedenstellend erfüllt.

Chemische Einflüsse

Korrosion kann nur mit Abstandhaltern MCFU-St erfolgen, die über Stahlteile verfügen und unter Endnutzungsbedingungen in den Beton eingebettet sind. Nach Aushärten des Betons wird die Haftverbindung zwischen dem Beton und den Schalungswandungen durch die T-Führungen, die vertikal über die gesamte Innenseite der Schalungswandungen verlaufen (siehe Abschnitt 3.4.1), hergestellt.

Die Anforderungen "Korrosionsschutz" gemäß ETAG 009, Abschnitt 6.7.1.2 werden zufriedenstellend erfüllt.

Biologische Einflüsse

Die jahrzehntelange Verwendung von EPS als Wärmedämmstoff hat erwiesen, dass es gegen Pilzbefall, Bakterien, Algen und Insekten ausreichend schützt.

EPS bietet keine Nährstoffquelle und weist im Allgemeinen keine Hohlräume auf, in die sich Ungeziefer einnisten könnte.

Die Anforderungen gemäß ETAG 009, Abschnitt 6.7.1.3 werden zufriedenstellend erfüllt.

3.7.2 Beständigkeit gegen Beschädigung durch normale Nutzung

Einbau von Leitungen

Die Anweisungen in der Montageanleitung des ETA-Inhabers sind geeignet, um auf der Baustelle horizontal Durchbrüche durch die Wand herstellen zu können, die für die Durchführung von Leitungen erforderlich sind.

Befestigung von Gegenständen

An den Schalungswandungen dürfen keine Gegenstände angebracht werden. Die für die mechanische Festigkeit relevanten Teile von Befestigungen müssen sich im Kernbeton befinden.

4 Angewandtes System zur Bewertung und Überprüfung der Leistungsbeständigkeit mit der Angabe der Rechtsgrundlagen

Gemäß der Leitlinie für die europäische technische Zulassung ETAG 009, Juni 2002, verwendet als Europäisches Bewertungsdokument (EAD) gemäß Artikel 66 Absatz 3 der Verordnung (EU) Nr. 305/2011, gilt folgende Rechtsgrundlage[98/279/EG] geändert durch die Rechtsgrundlage [2001/596/EC]

Folgendes System ist anzuwenden: 2+

5 Für die Durchführung des Systems zur Bewertung und Überprüfung der Leistungsbeständigkeit erforderliche technische Einzelheiten gemäß anwendbarem Europäischem Bewertungsdokument

Technische Einzelheiten, die für die Durchführung des Systems zur Bewertung und Überprüfung der Leistungsbeständigkeit notwendig sind, sind Bestandteil des Kontrollplans, der beim Deutschen Institut für Bautechnik hinterlegt ist.

Ausgestellt in Berlin am 17. Juli 2017 vom Deutschen Institut für Bautechnik

BD Dipl.-Ing. Andreas Kummerow
Abteilungsleiter

Beglaubigt

Produktmerkmale der Schalungselemente

Das System "IZODOM 2000 POLSKA" umfasst fünf Wandtypen:

- "STANDARD",
- "KING BLOCK",
- "SUPER KING BLOCK",
- "SUPER KING BLOCK PLUS" und
- "UNIVERSAL"
- "UNIVERSAL PLUS".

Diese Wandtypen unterscheiden sich durch:

- Dicke des Schaumkunststoffs der äußeren Schalungswandung,
- Aufbau der Elemente und
- Dicke des Kernbetons.

Alle Elemente stehen in zwei Schaumkunststoffarten zur Verfügung:

- Styropor F415E (weißes expandiertes Polystyrol) und
- Neopor 2400 (expandiertes graphitangereichertes Polystyrol)

In jedem Wandtyp sind Standard-Schalungselemente, Sonder-Schalungselemente und Zubehörteile enthalten. Sonder-Schalungselemente sind Höhenausgleichselemente, Eckelemente (45°) für Innen- und Außenecken, Eckelemente für Wandecken mit beliebigem Winkel, Sturzelemente, Deckenabschlusselemente und Sturzelemente für Türen. Zubehörteile sind Ergänzungselemente, Höhenausgleichselemente, Abschlussleisten, Endstücke und Schieber sowie Abstandhalter.

1. Standard-Schalungselemente

Das System enthält folgende Elementtypen:

- | | |
|---------|---|
| MC | vollständig aus EPS (Styropor oder Neopor) hergestellte Schalungselemente |
| MCF | Schalungselemente mit Schalungswandungen aus EPS (Styropor oder Neopor) und <u>eingebetteten</u> Kunststoffabstandhaltern (siehe Anhänge A112 - A114, A117, A119) zur Verbindung der beiden Schalungswandungen |
| MCFU | Schalungselemente mit Schalungswandungen aus EPS (Styropor oder Neopor) und <u>montierbaren</u> Kunststoffabstandhaltern (siehe Anhänge A110, A111, A118) zur Verbindung der beiden Schalungswandungen |
| MCFU-St | Schalungselemente mit Schalungswandungen aus EPS (Standard-EPS oder Neopor) und <u>montierbaren</u> Abstandhaltern aus Kunststoffteilen und Stahldrähten (siehe Anhänge A115 und A116) zur Verbindung der beiden Schalungswandungen |

Schalungselemente MC bilden Wände des Gittertyps und Schalungselemente MCF, MCFU und MCFU-St bilden Wände des scheibenartigen Typs nach ETAG 009, Abschnitt 2.2. Der bedeutendste Unterschied zwischen den Schalungselementen MCF und MCFU besteht darin, dass Schalungselemente MCF auf die Baustelle in Form von fertigen Schalungselementen geliefert werden, während Schalungselemente MCFU und MCFU-St in einzelnen Teilen (Schalungswandungen und Abstandhalter) auf die Baustelle geliefert und vor dem Zusammenstecken der Schalung zu Schalungselementen vervollständigt werden. In Tabelle 1 sind die Hauptabmessungen der unterschiedlichen Schalungselementtypen in Abhängigkeit von den Wandtypen aufgeführt. Die zwei Zahlen hinter den oben beschriebenen Schalungselement-Typbenennungen (MC, MCF, MCFU oder MCFU-St) geben die Länge des Elements in [m] und die Dicke des Elements in [cm] an.

Verlorener Schalungsbaukasten "IZODOM 2000 POLSKA"

Produktmerkmale der Schalungselemente

Anhang A1
Seite 1 von 6

Tabelle 1: Hauptabmessungen der Standard-Schalungselemente in den verschiedenen Wandtypen

Wandtyp	Dicke [mm] der			Typ des Schalungselements	Anhang
	inneren Schalungswandung	Kernbeton	äußeren Schalungswandung		
STANDARD	50	150	50	MC 1/25 MC 2/25 MCF 1/25	A2 A3 A4
	40	70	40	MCF 1/15	A6
PRINCE BLOK	50	150	100	MC 2/30	A18
KING BLOK	50	150	150	MC 1/35 MC 2/35	A27 A28
SUPER KING BLOK	50	150	250	MC 1/45 MC 2/45	A41 A42
SUPER KING BLOK PLUS	50	200	50	MCF 1/30	A51
	50	200	250	MCF 1/50	A52
UNIVERSAL	50	150	50	MCFU 1/25 MCFU 2/25 MCFU-St 1/25 MCFU-St 2/25	A53 A54 A63 A64
				150	MCFU 1/35 MCFU 2/35 MCFU-St 1/35 MCFU-St 2/35
	50	150	250		MCFU 1/45 MCFU 2/45 MCFU-St 1/45 MCFU-St 2/45
				50	400
UNIVERSAL PLUS	50	200	50		
	50	200	100	MCFU 2/35+	A74
	50	200	150	MCFU 2/40+	A75
	50	200	250	MCFU 2/45+	A76

2 Sonder-Schalungselemente

Sonder-Schalungselemente sind in jedem Wandtyp enthalten. Zusätzlich zu den Schalungstypen mit der Bezeichnung (MC, MCF, MCFU und MCFU-St) werden die folgenden Bezeichnungen für Sonder-Schalungselemente verwendet:

ML Sturzelemente (für Stürze)

MLI / MLA Sturzelemente für Türen

MP Bodenhalterungselemente

MH Höhenausgleichselemente

MHF Höhenausgleichselemente für ECKELEMENTE mit beliebigem Winkel

Verlorener Schalungsbaukasten "IZODOM 2000 POLSKA"

Produktmerkmale der Schalungselemente

Anhang A1
Seite 2 von 6

Für die Beschreibung von Eckelemente werden folgende zusätzliche Bezeichnungen verwendet:

- L links
- R rechts
- I Innenecke
- A Außenecke

Tabelle 2: Hauptabmessungen der Sonder-Schalungselemente für verschiedene Wandtypen

Wandtyp	Dicke [mm] der			Typ des Sonder-Schalungselements	Anhang
	inneren Schalungswandung	Kernbeton	äußeren Schalungswandung		
STANDARD	50	150	50	MCF 0,7/25	A5
				ML 1/25	A7
				MP 1/25	A8
				MH 1/25	A9
				MHF 0,7/25	A10
				MLI 1,2/25	A11
				MC25 E45 LA/RI	A12
				MC25 E45 RA/LI	A13
				MCB 1/25	A14
				MH 1/15	A15
				PRINCE BLOCK	50
MH 1/30	A20				
MP 1/30	A21				
MLA 1,2/30	A22				
MCFU30 E90 LA	A23				
MCFU30 E90 RA	A24				
MCFU30 E90 RI	A25				
MCFU30 E90 LI	A26				
KING BLOCK	50	150	150	ML 1/35	A29
				MP 1/35	A30
				MLA 1,2/35	A31
				MCFU35 E45 RA	A32
				MCFU35 E45 LA	A33
				MCF 35EI/L	A34
				MCFU35 E45 RI	A35
				MCFU35 E90 LA	A37
				MCFU35 E90 RA	A38
				MCFU35 E90 LI	A39
MCFU35 E90 RI	A40				
SUPER KING BLOCK	50	150	250	ML 1/45	A43
				MP 1/45	A44
				MH 1/45	A45
				MLA 1,2/45	A46
				MCFU45 E90 LA	A47
				MCFU45 E90 RA	A48
				MCFU45 E90 RI	A49
				MCFU45 E90 LI	A50

Verlorener Schalungsausatz "IZODOM 2000 POLSKA"

Produktmerkmale der Schalungselemente

Anhang A1
Seite 3 von 6

3 Zubehörteile

3.1 Zusatzelement MD 1/10 (Anhang A104)

3.2 Höhenausgleichselemente MHD 1/10 (Anhang A105)

3.3 Abschlussleisten (Anhang A106)

3.4 Endstücke (Anhang A95 und A96)

3.5 Schieber (Anhang A97 bis A103)

- OC (Anhang A97) zum Verschließen der Stirnflächen der Schalungselemente der Wandtypen mit einer Kernbetondicke von 150 mm ("STANDARD", "KING BLOCK", "SUPER KING BLOCK" und "UNIVERSAL" (MCFU x/25, MCFU x/35, MCFU-St x/25 und MCFU-St x/35)),
- OC BIS (Anhang A98) analog zu OC, wenn zur Aufnahme des Betondrucks keine zusätzliche Abstützung vorgesehen wird,
- OC 0,2/1 (Anhang A99) zum Verschließen der Stirnflächen der Schalungselemente des Wandtyps "SUPER KING BLOCK PLUS"
- OC 0,2/2 (Anhang A100) analog zu OC 0,2/1, wenn zur Aufnahme des Betondrucks keine zusätzliche Abstützung vorgesehen wird,
- OC 0,25/1 (Anhang A101) zum Verschließen der Stirnflächen der Schalungselemente des Wandtyps "SUPER KING BLOCK PLUS"
- OC 0,25/2 (Anhang A102) analog zu OC 0,25/1, wenn zur Aufnahme des Betondrucks keine zusätzliche Abstützung vorgesehen wird,
- OC 0,4/2 (Anhang A103) zum Verschließen der Stirnflächen der Schalungselemente "UNIVERSAL" mit einer Kernbetondicke von 40 cm (MCFU x/50 und MCFU-St x/50).

3.6 Abstandhalter

In Tabelle 3 ist dargestellt, welche Abstandhalter für welche Schalungselemente verwendet werden:

Tabelle 3: Zuordnung zwischen Abstandhaltern und Schalungselementen

Abstandhalter in Anhang	STANDARD	PRINCE BLOCK	KING BLOCK	SUPER KING BLOCK	BLOCK PLUS	UNIVERSAL	UNIVERSAL PLUS
A110 MCFU	25 E90 LA/RI 25 E90 RA/LI	30 E90 LA 30 E90 LA 30 E90 LI 30 E90 RI	35 E45 LA 35 E45 RA 35 E45 LI 35 E45 RI 35 E90 LA 35 E90 RA 35 E90 LI 35 E90 RI	45 E90 LA 45 E90 LA 45 E90 LI 45 E90 RI		1/25 2/25 1/30 2/30 1/35 2/35 1/45 2/45	
A111 MCFU						1/50 2/50	
A112 MCF	1/15						
A113 MCF	1/25 2/25 25 E45 LA/RI 25 E45 RA/LI						
A114 MCF					1/30+ 1/50+		

Verlorener Schalungsbausatz "IZODOM 2000 POLSKA"

Produktmerkmale der Schalungselemente

Anhang A1
Seite 4 von 6

Abstandhalter in Anhang	STANDARD	PRINCE BLOCK	KING BLOCK	SUPER KING BLOCK	BLOCK PLUS	UNIVERSAL	UNIVERSAL PLUS
A115 MCFU-St						1/25 2/25 1/30 2/30 1/35 2/35 1/45 2/45	
A116 MCFU-St						1/50 2/50	
A 117 MCF							2/30+ 2/35+ 2/40+ 2/50+
A 118 MCFU							30+ E90 RA/LI 30+ E45 LA/RI 35+ E90 LA 35+ E90 RA 35+ E90 RI 35+ E90 LI 40+ E90 LA 40+ E90 RA 40+ E90 RI 40+ E90 LI 50+ E90 LA 50+ E90 RA 50+ E90 RI 50+ E90 LI
A119 MCF							2/35++ 2/40++ 2/45++ 2/55++

4 Material

4.1 Standard-Schalungselemente und Sonder-Schalungselemente

Die Standard-Schalungselemente und Sonder-Schalungselemente entsprechen den Angaben und Zeichnungen im Anhang (siehe Tabelle 1).

Für die Schalungswandungen wird expandiertes Polystyrol aus Polystyrol-Partikelschaum EPS-EN 13163-T(2)-L(3)-W(2)-S(2)-P(5)-DS(70,-)3-BS200-DS(N)5-TR100 nach EN 13163 verwendet.

Weitere Angaben zu Materialeigenschaften, Maßen und Toleranzen der Schalungselemente können der technischen Dokumentation¹ der ETA entnommen werden.

¹ Die technische Dokumentation der ETA ist beim DIBt hinterlegt und wird, soweit dies für die Angaben der an dem Verfahren der Konformitätsbescheinigung beteiligten zugelassenen Stellen bedeutsam ist, diesen ausgehändigt.

Verlorener Schalungsbausatz "IZODOM 2000 POLSKA"	Anhang A1 Seite 5 von 6
Produktmerkmale der Schalungselemente	

4.2 Zubehörteile

Zusatzelemente, Höhenausgleichselemente, Abschlussleisten, Endstücke und Schieber entsprechen den Zeichnungen im Anhang (siehe Abschnitte 3.1 bis 3.6). Sie sind aus dem gleichen Material wie die Schalungswandungen der Schalungselemente hergestellt.

Die Abstandhalter entsprechen den Zeichnungen im Anhang (siehe Tabelle 3).

Weitere Angaben zu Materialeigenschaften, Maßen und Toleranzen der Zubehörteile können der technischen Dokumentation der ETA entnommen werden.

Verlorener Schalungsbausatz "IZODOM 2000 POLSKA"

Produktmerkmale der Schalungselemente

Anhang A1
Seite 6 von 6

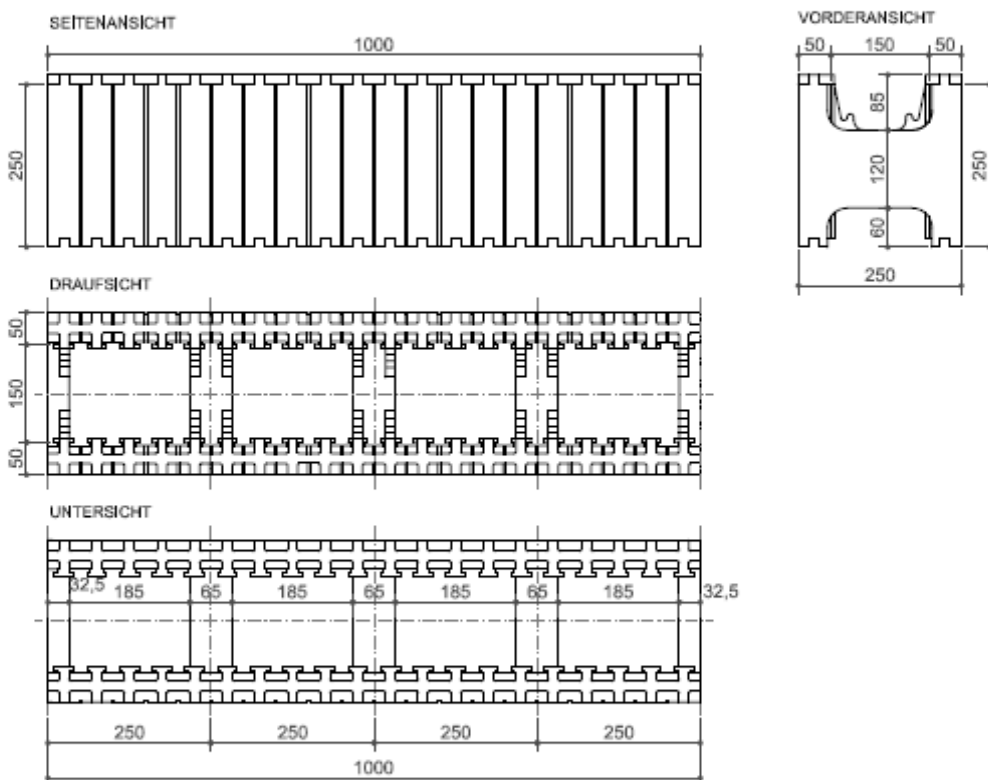

Alle Abmessungen sind in mm

Verlorener Schalungsbausatz "IZODOM 2000 POLSKA"

SYSTEM: "STANDARD"
Hauptelement MC 1/25
100cm x 25cm x 25cm

Anhang A2

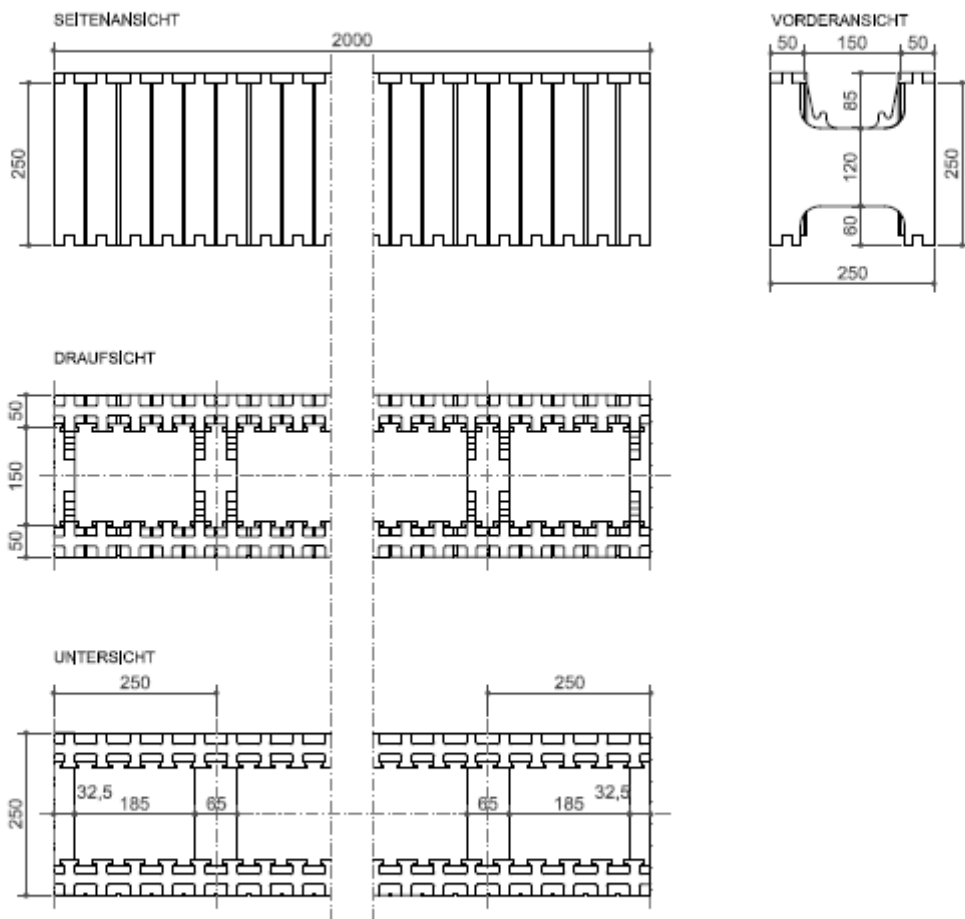

Alle Abmessungen sind in mm

Permanent shuttering kit "IZODOM 2000 POLSKA"

SYSTEM: "STANDARD"
Hauptelement MC 2/25
200cm x 25cm x 25cm

Anhang A3

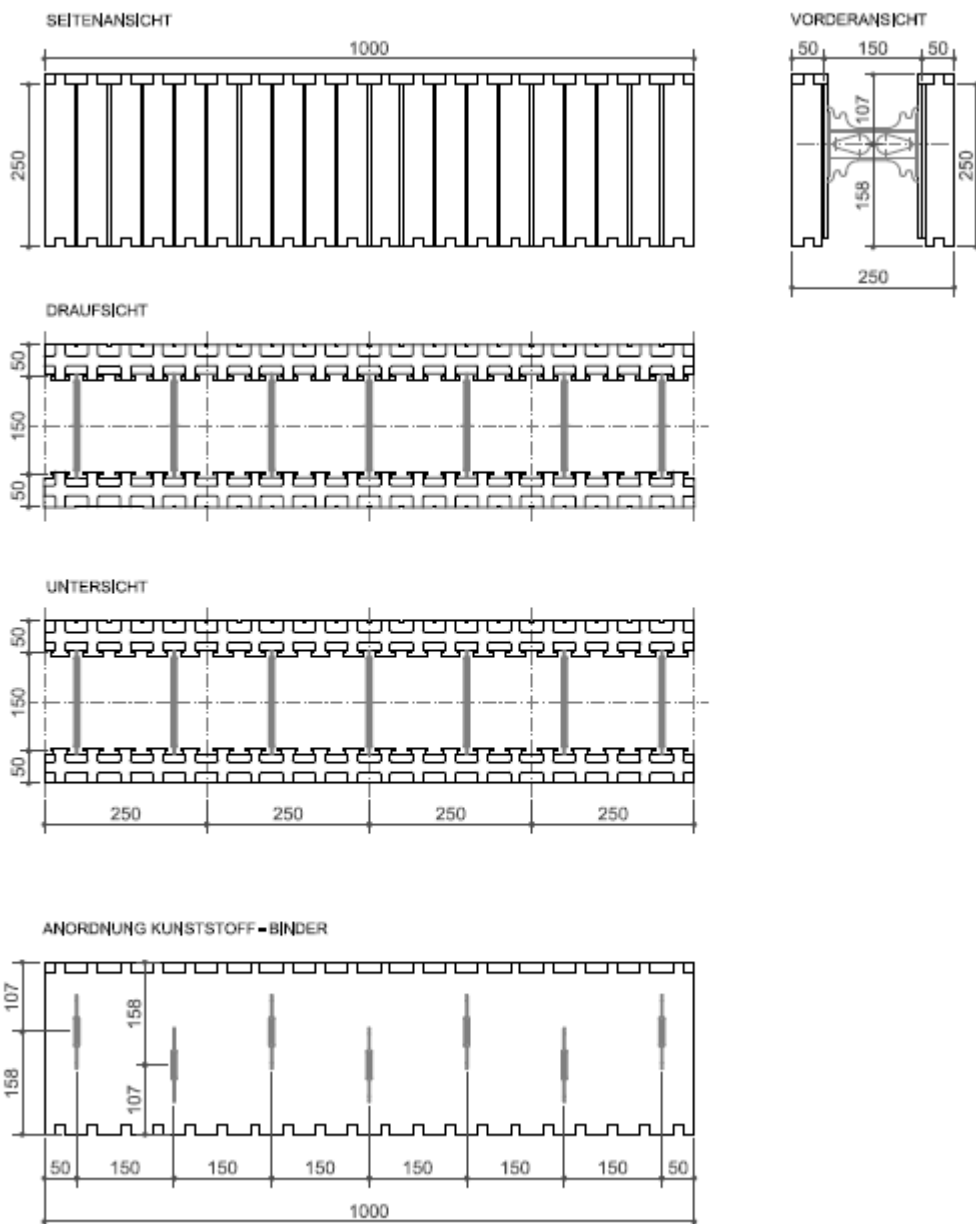

Alle Abmessungen sind in mm

Verlorener Schalungsbausatz "IZODOM 2000 POLSKA"

SYSTEM: "STANDARD"
Hauptelement mit Kunststoff-Binder MCF 1/25
100cm x 25cm x 25cm

Anhang A4

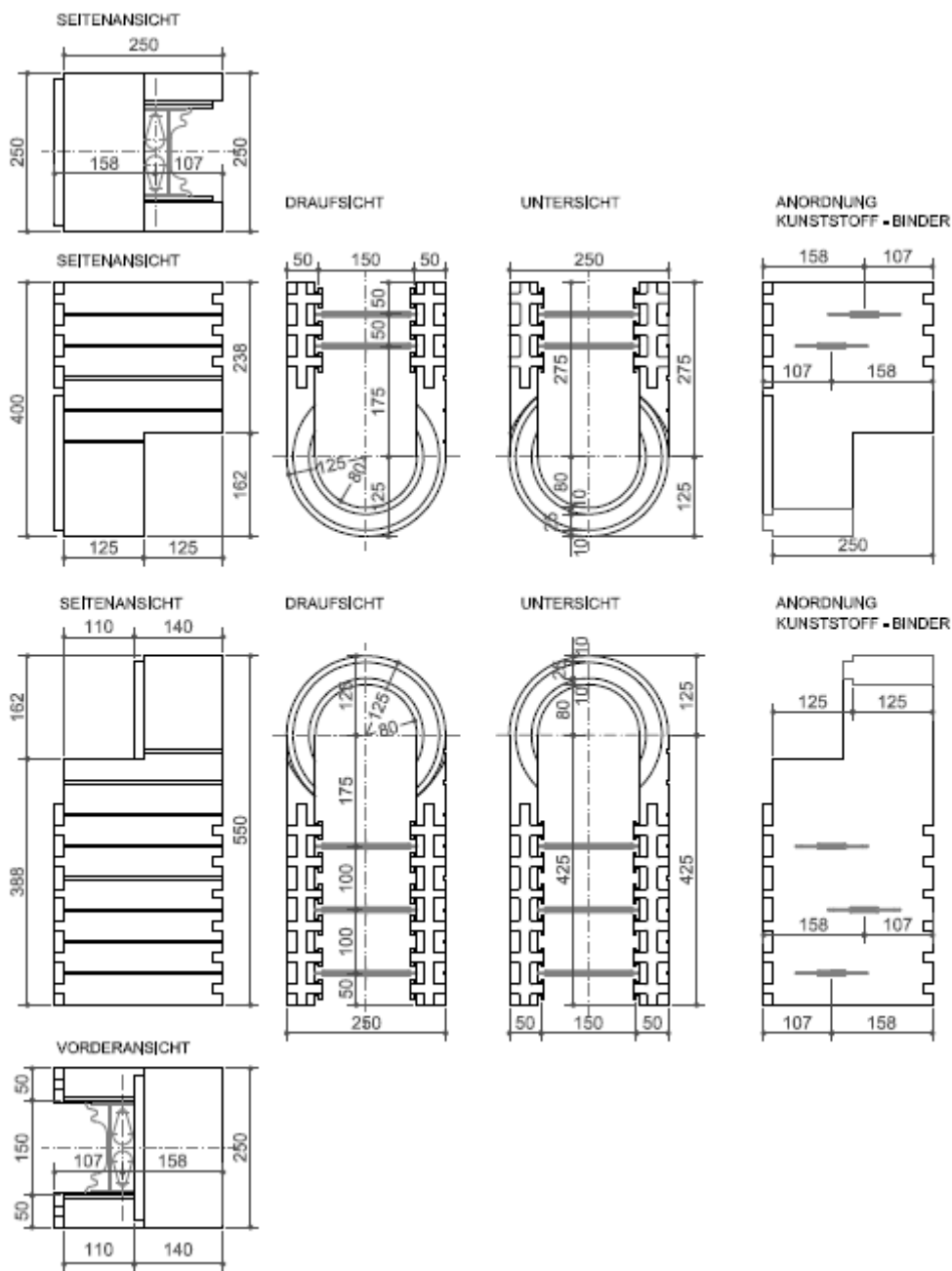

Alle Abmessungen sind in mm

Verlorener Schalungsbausatz "IZODOM 2000 POLSKA"

SYSTEM: "STANDARD"
Scharnierelement MCF 0,7/25
70cm x 25cm x 25cm

Anhang A5

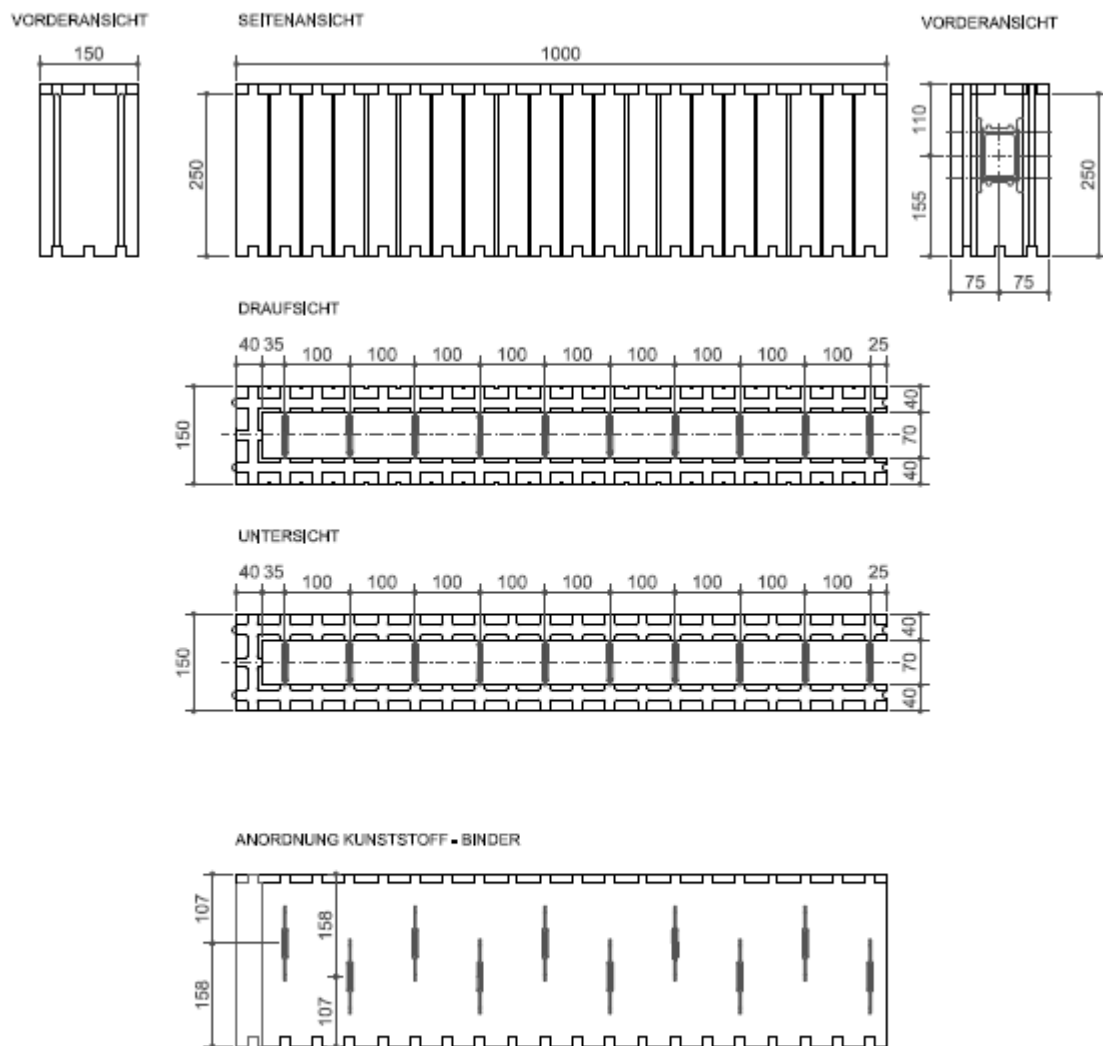

Alle Abmessungen sind in mm

Verlorener Schalungsbausatz "IZODOM 2000 POLSKA"

SYSTEM: "STANDARD"
Element der Trennwand MCF 1/15
100cm x 15cm x 25cm

Anhang A6

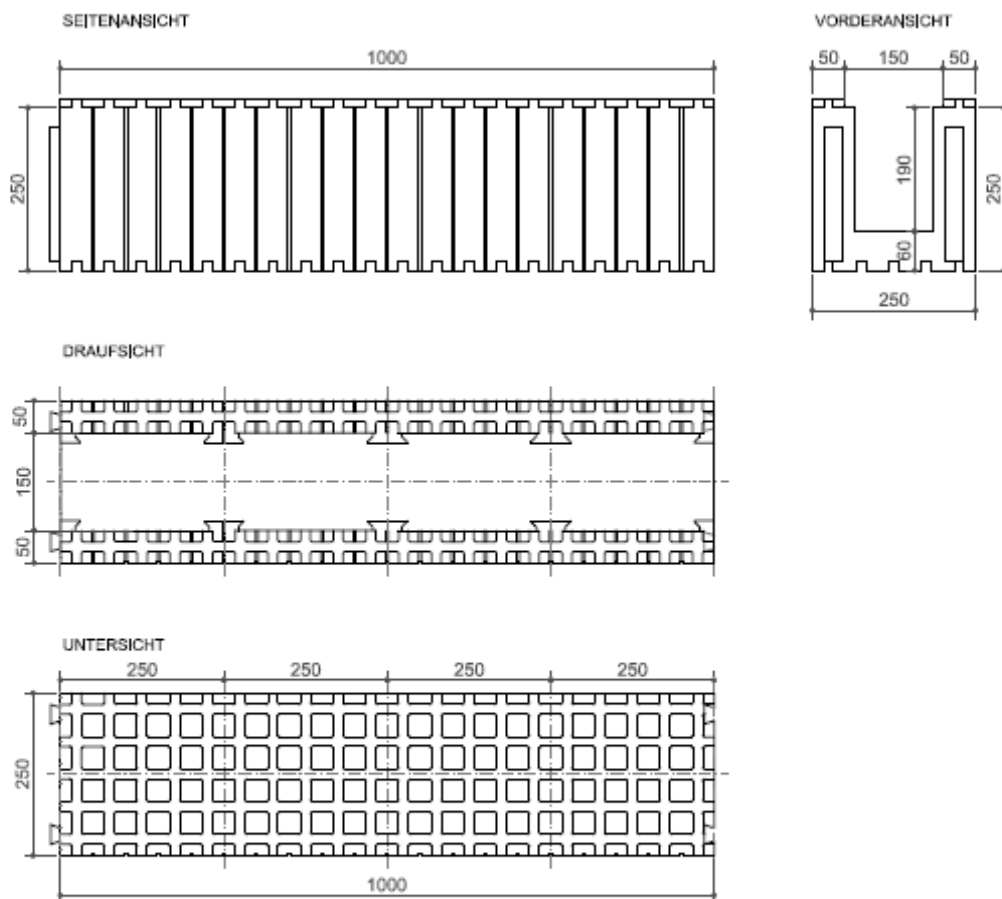

Alle Abmessungen sind in mm

Verlorener Schalungsbausatz "IZODOM 2000 POLSKA"

SYSTEM: "STANDARD"
Element des Sturzes ML 1/25
100cm x 25cm x 25cm

Anhang A7

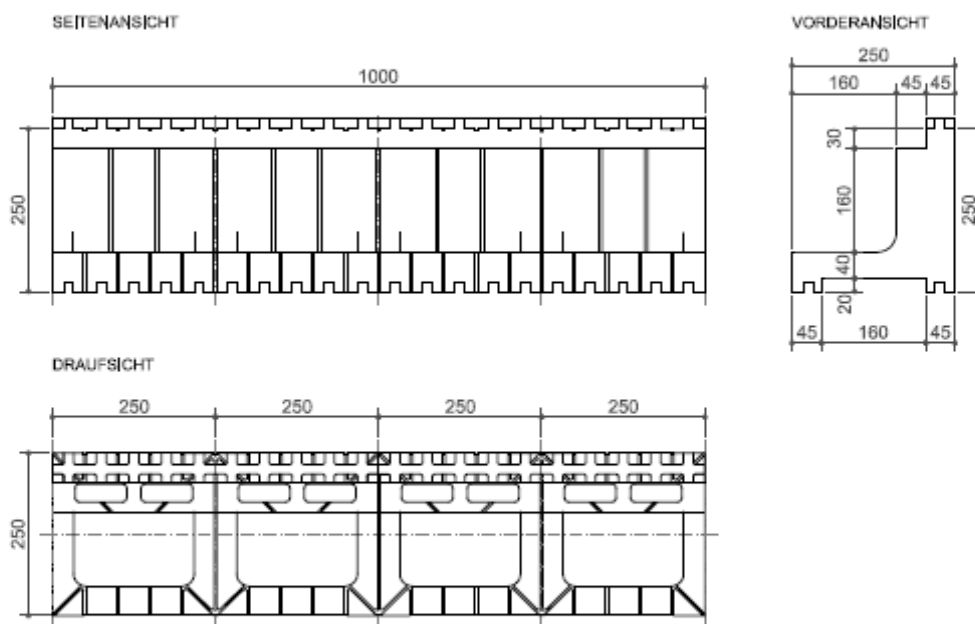

Alle Abmessungen sind in mm

Verlorener Schalungsbausatz "IZODOM 2000 POLSKA"

SYSTEM: "STANDARD"
Element der Deckenstütze MP 1/25
100cm x 25cm x 25cm

Anhang A8

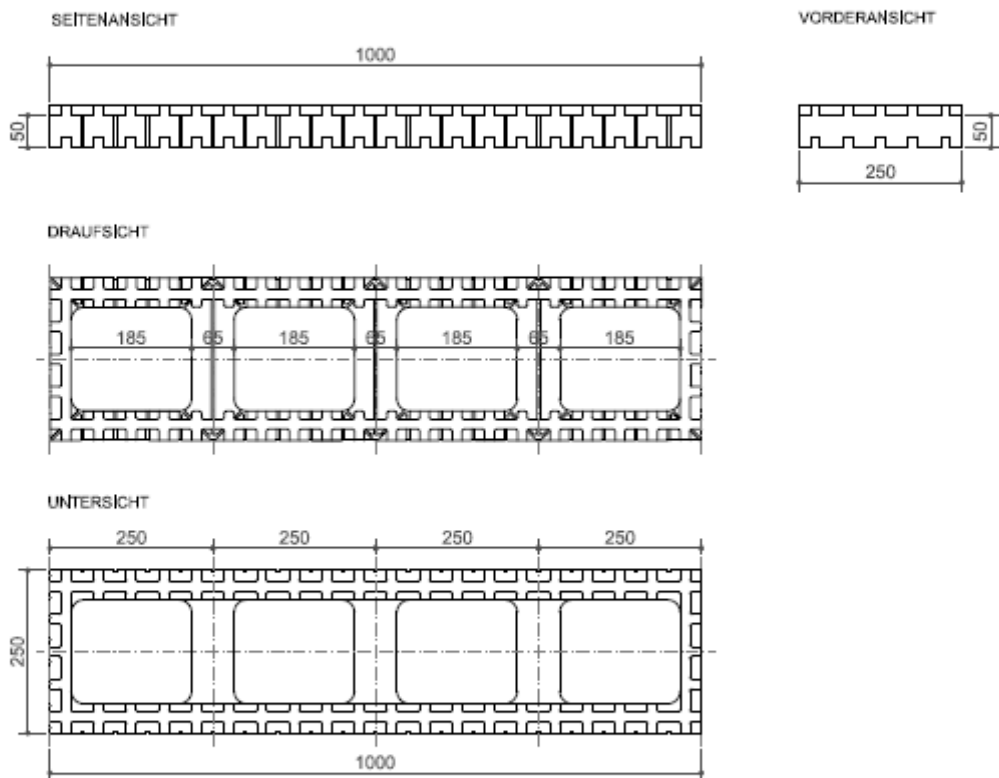

Alle Abmessungen sind in mm

Verlorener Schalungsbausatz "IZODOM 2000 POLSKA"

SYSTEM: "STANDARD"
Anpassungsteil MH 1/25
100cm x 25cm x 5cm

Anhang A9

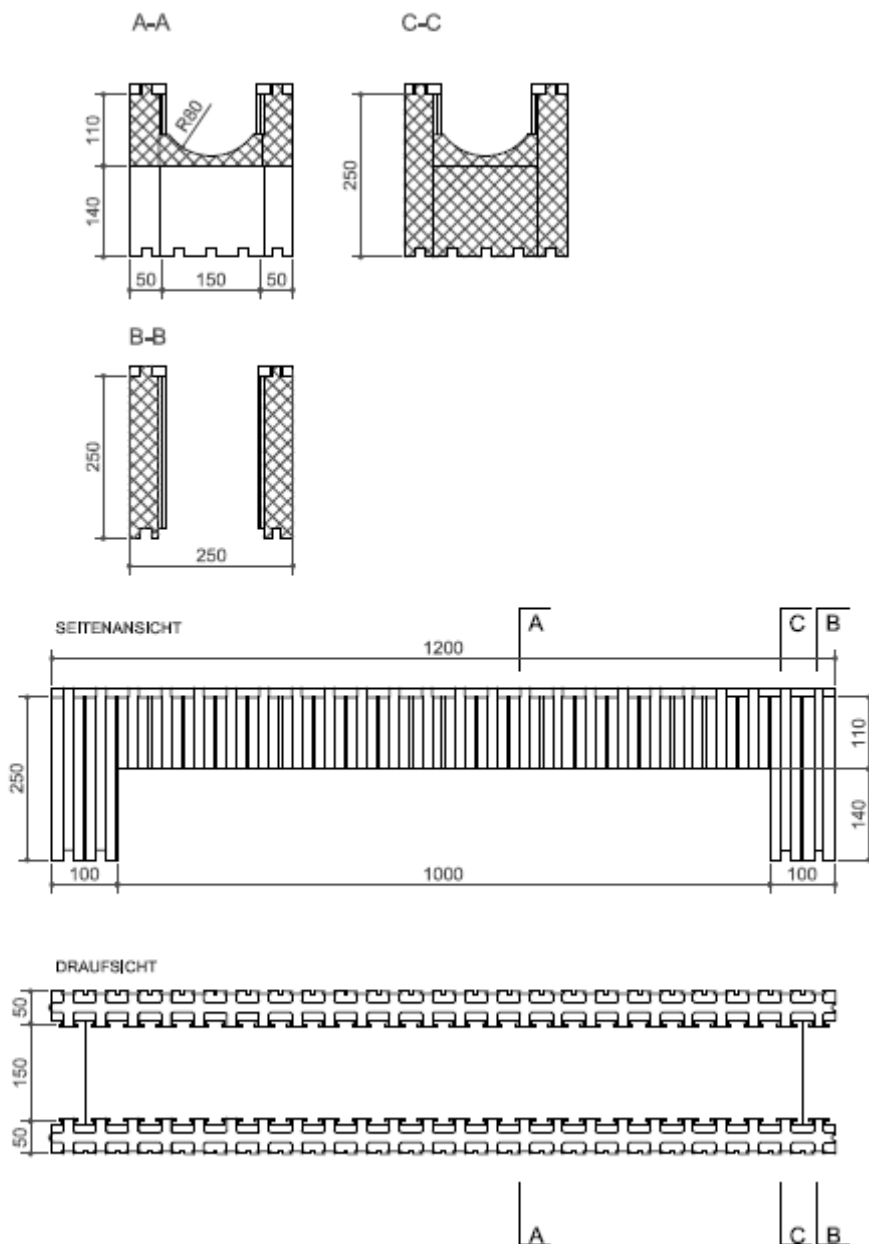

Alle Abmessungen sind in mm

Verlorener Schalungsbausatz "IZODOM 2000 POLSKA"

SYSTEM: "STANDARD"
Element des Türsturzes MLA 1,2/25
120cm x 25cm x 25cm

Anhang A11

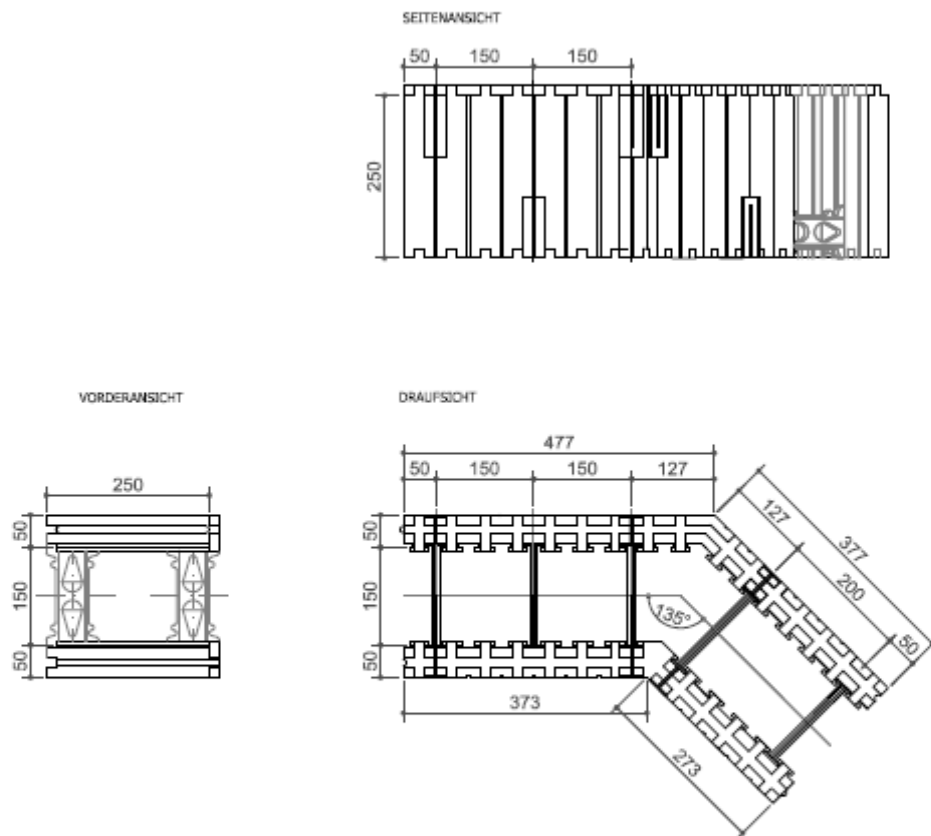

Alle Abmessungen sind in mm

Verlorener Schalungsbausatz "IZODOM 2000 POLSKA"

SYSTEM: "STANDARD"
Eckstück 45° mit Kunststoff-Binder MCF25 E45 LA / RI
85,4(64,6)cm x 25cm x 25cm
(links außen / rechts innen)

Anhang A12

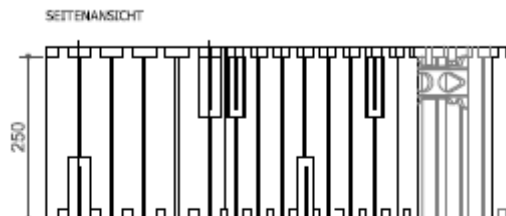

VORDERANSICHT

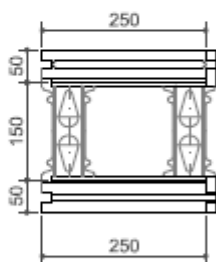

DRAUFSICHT

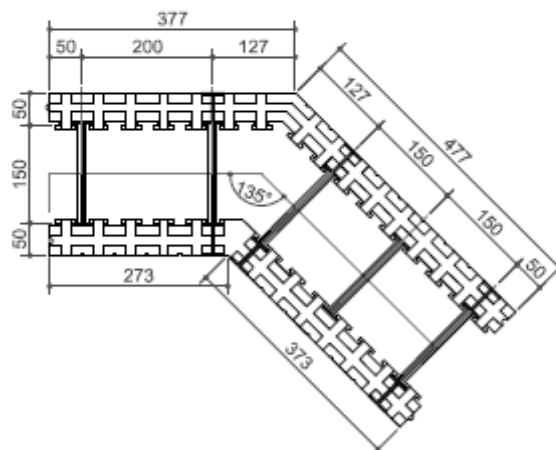

Alle Abmessungen sind in mm

Verlorener Schalungsbausatz "IZODOM 2000 POLSKA"

SYSTEM: "STANDARD"
Eckstück 45° mit Kunststoff-Binder MCF25 E45 RA / LI
85,4(64,6)cm x 25cm x 25cm
(rechts außen / links innen)

Anhang A13

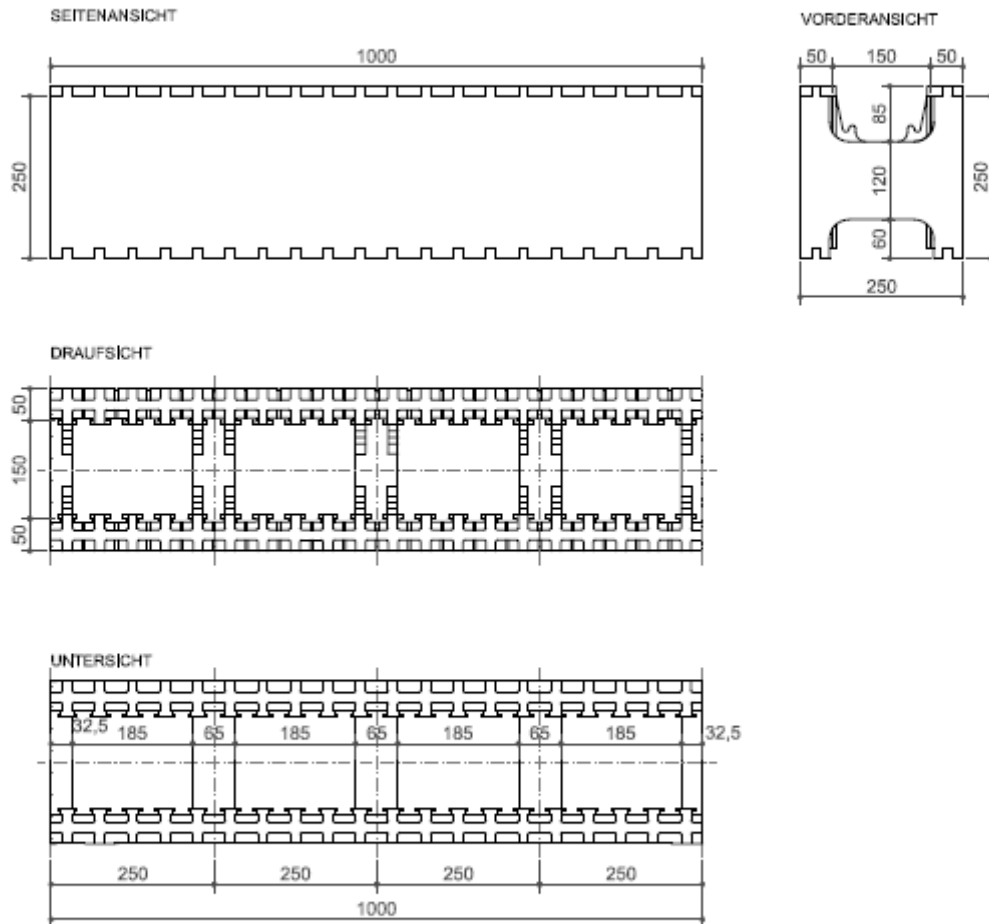

Alle Abmessungen sind in mm

Verlorener Schalungsbausatz "IZODOM 2000 POLSKA"

Anhang A14

SYSTEM: "STANDARD"
Element für den Beckenbau MCB 1/25
100cm x 25cm x 25cm
(für den Beckenbau)

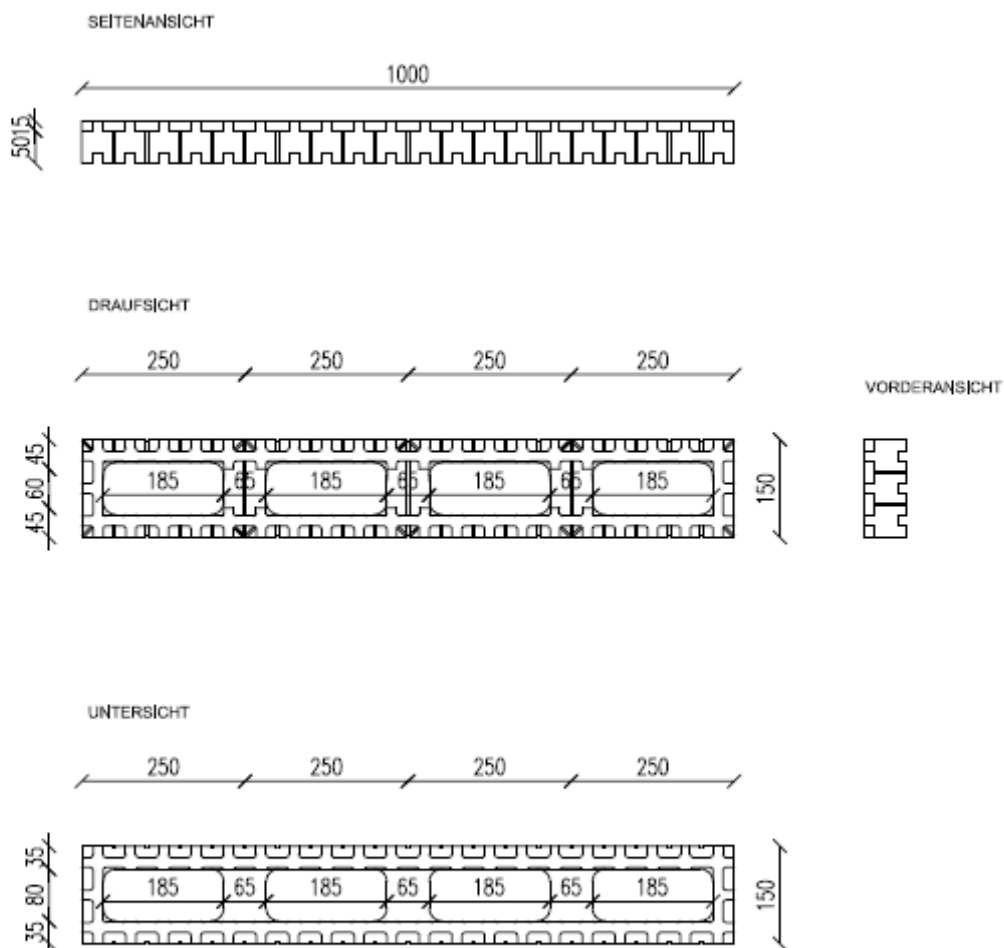

Alle Abmessungen sind in mm

Verlorener Schalungsbausatz "IZODOM 2000 POLSKA"

SYSTEM: "STANDARD"
Anpassungsteil der Trennwand MH 1/15
100cm x 5cm x 15cm

Anhang A15

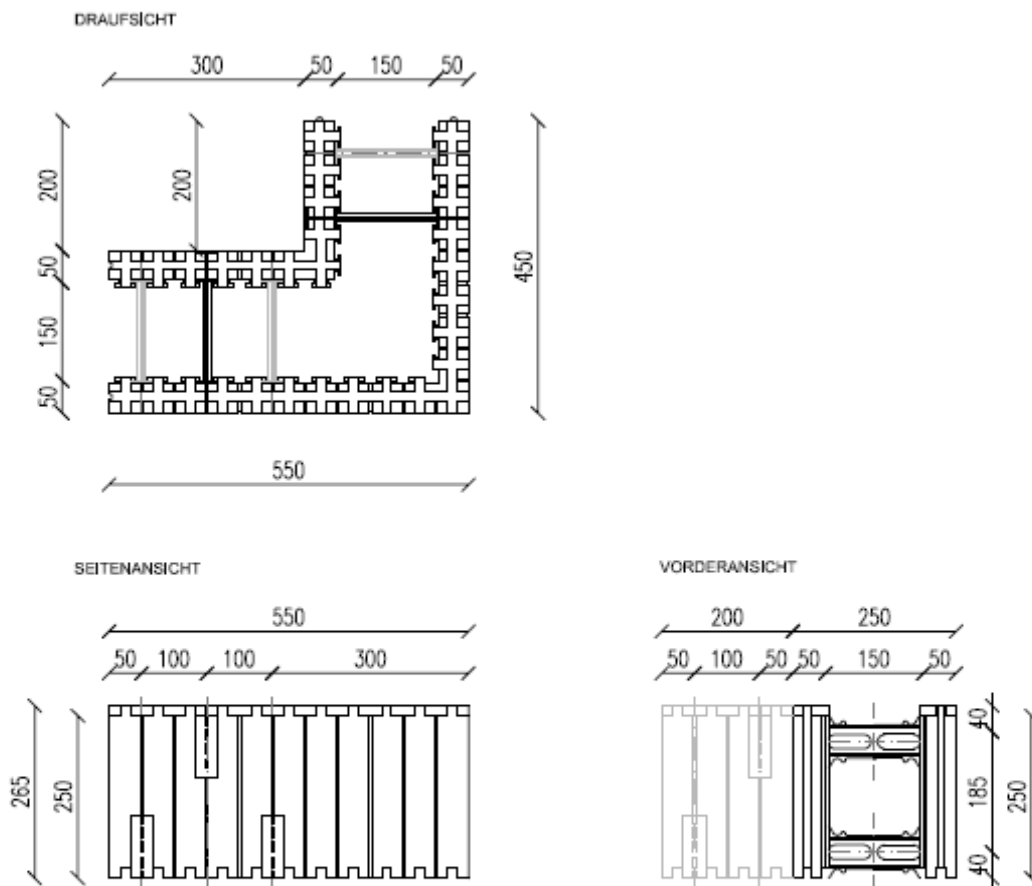

Alle Abmessungen sind in mm

Verlorener Schalungsbausatz "IZODOM 2000 POLSKA"

SYSTEM: "STANDARD"
Eckstück 90° MCFU25 E90 RA / LI
100(60)cm x 25cm x 25cm
(rechts außen / links innen)

Anhang A16

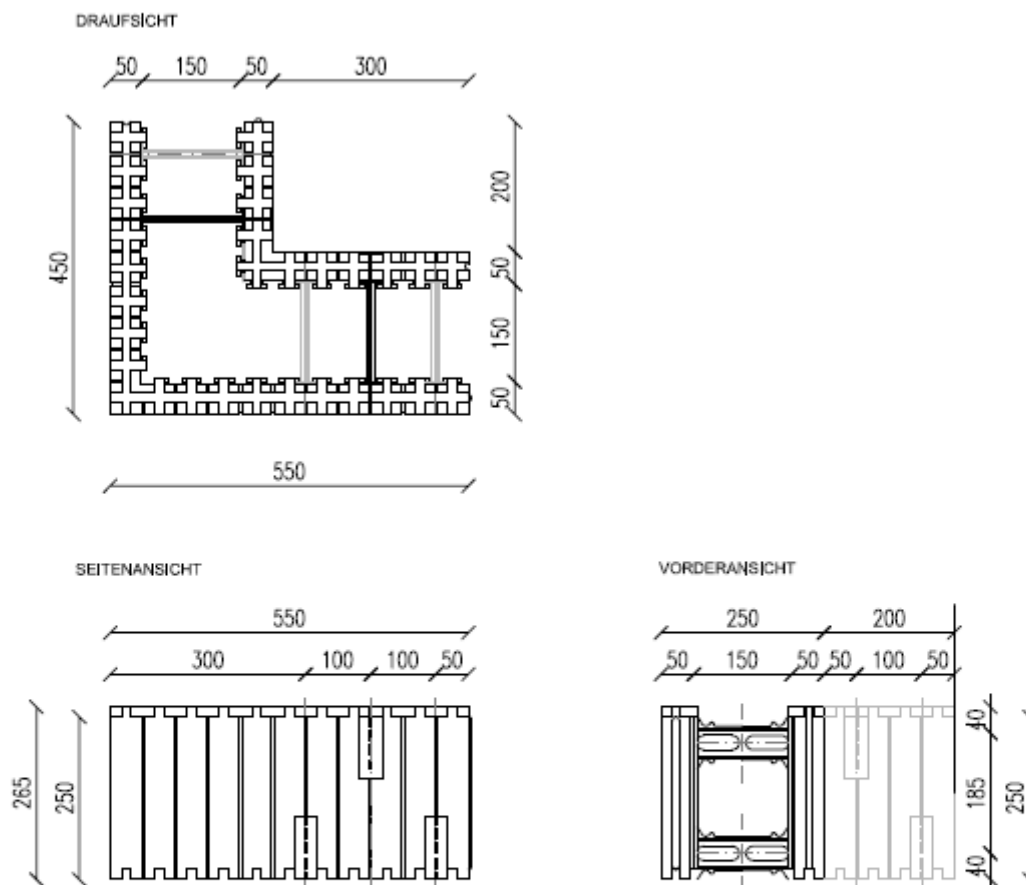

Alle Abmessungen sind in mm

Verlorener Schalungsbausatz "IZODOM 2000 POLSKA"

SYSTEM: "STANDARD"
Eckstück 90° MCFU25 E90 LA / RI
100(60)cm x 25cm x 25cm
(links außen / rechts innen)

Anhang A17

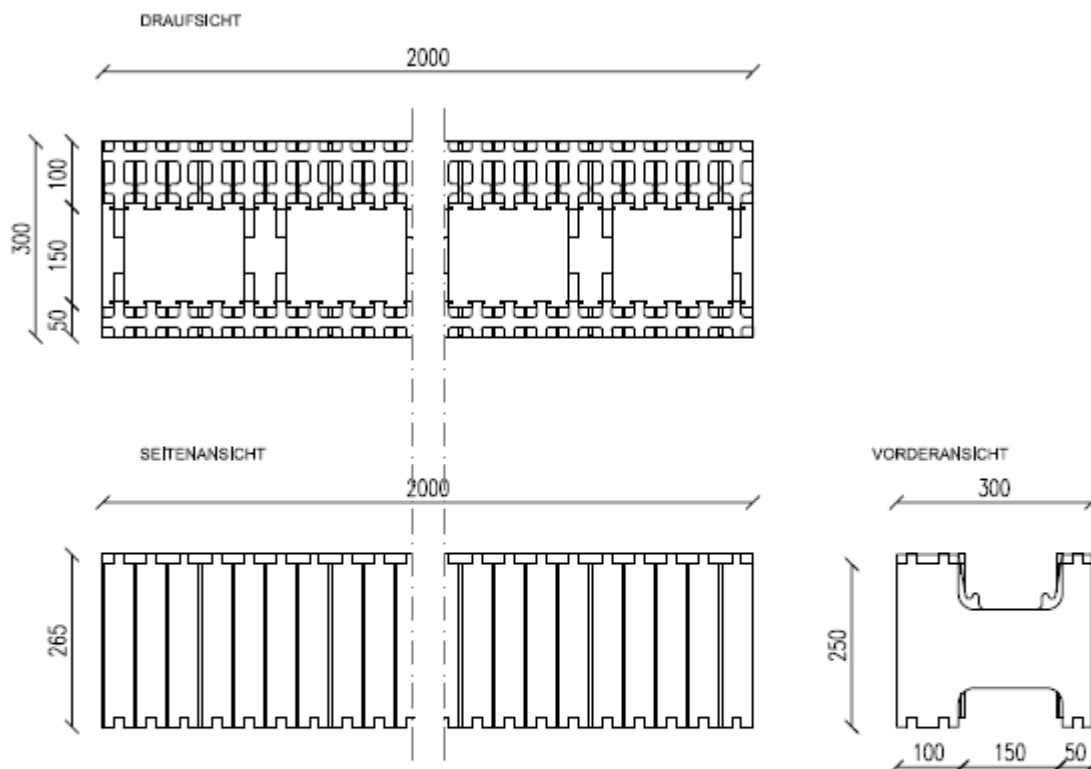

Alle Abmessungen sind in mm

Verlorener Schalungsbausatz "IZODOM 2000 POLSKA"

SYSTEM: "PRINCE BLOK"
Hauptelement MC 2/30
200cm x 30cm x 25cm

Anhang A18

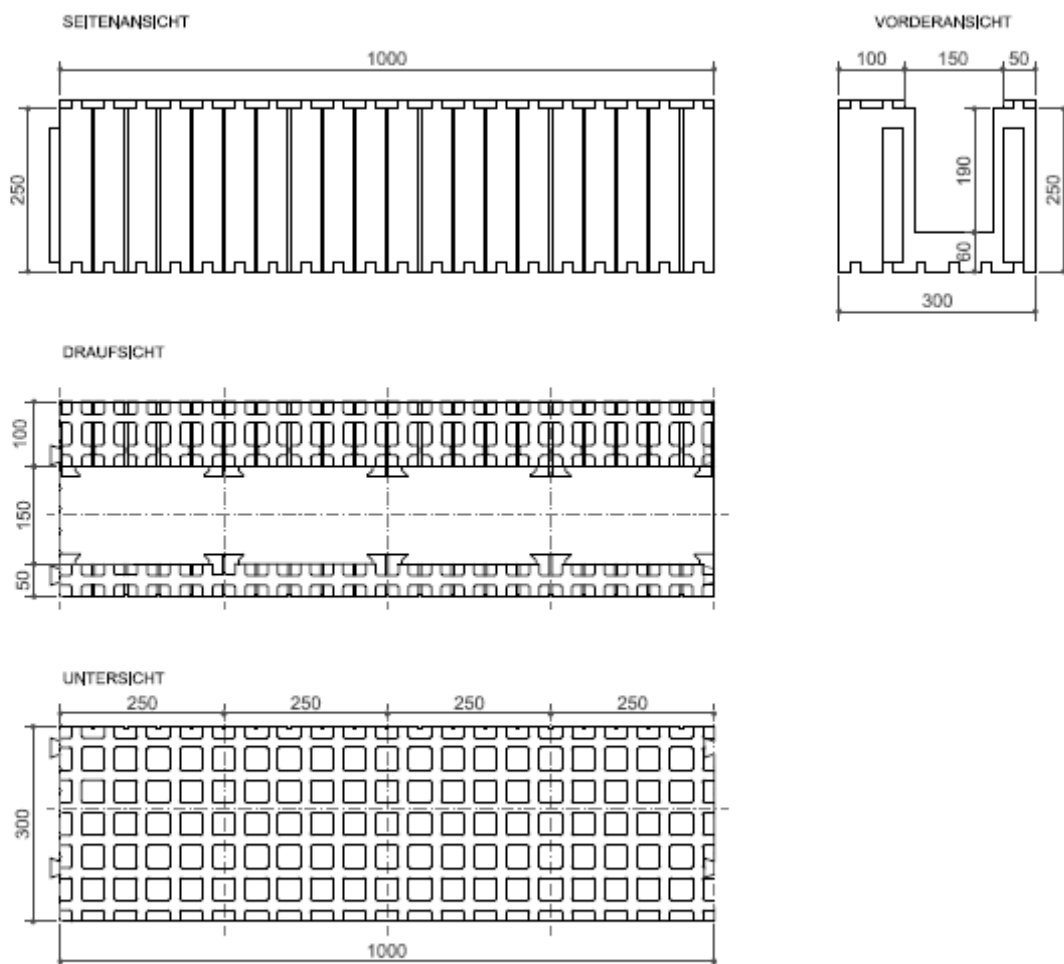

Alle Abmessungen sind in mm

Verlorener Schalungsbausatz "IZODOM 2000 POLSKA"

SYSTEM: "STANDARD"
Element des Sturzes ML 1/30
10cm x 30cm x 25cm

Anhang A19

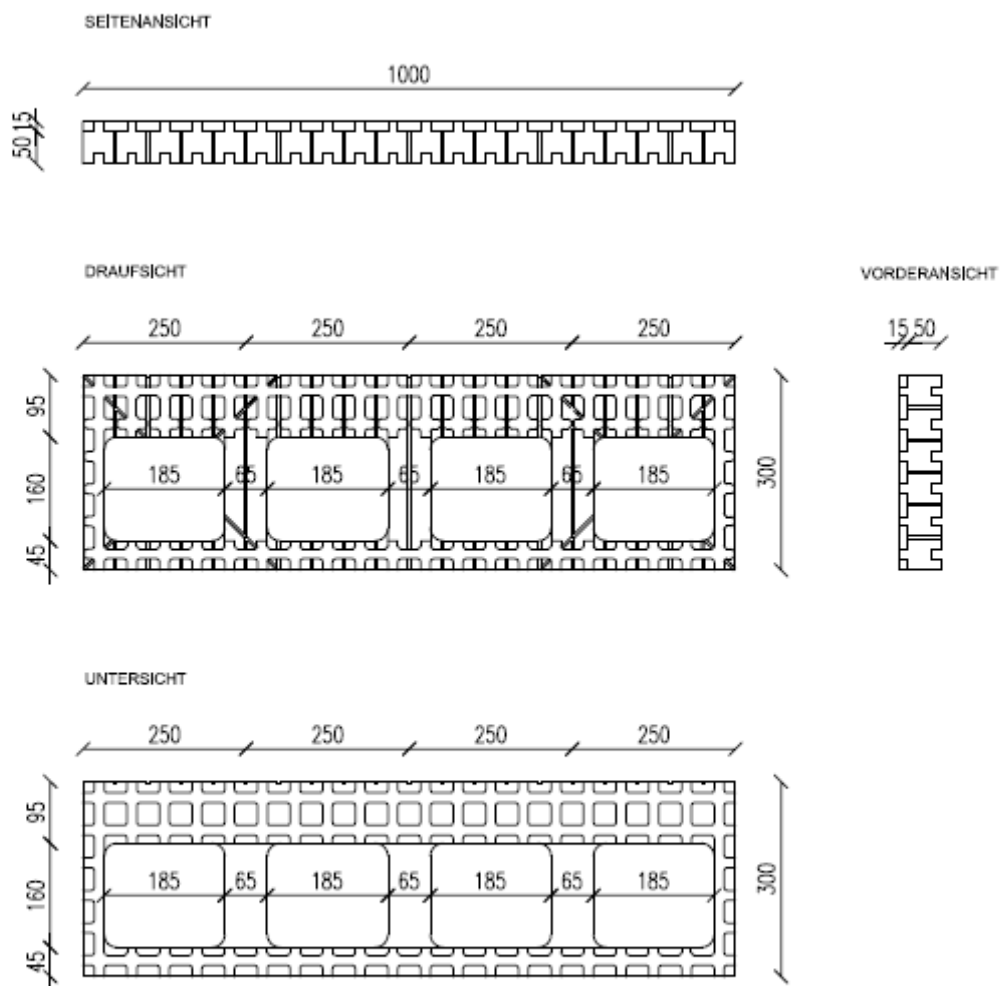

Alle Abmessungen sind in mm

Verlorener Schalungsbausatz "IZODOM 2000 POLSKA"

SYSTEM: "PRINCE BLOK"
Anpassungsteil MH 1/30
100cm x 5cm x 30cm

Anhang A20

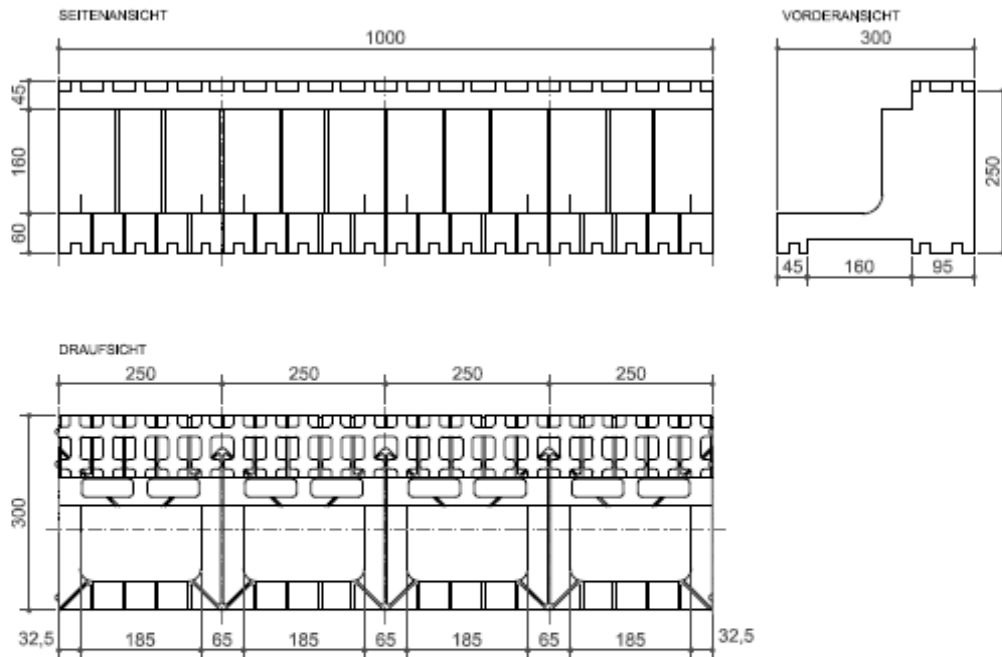

Alle Abmessungen sind in mm

Verlorener Schalungsbausatz "IZODOM 2000 POLSKA"

SYSTEM: "PRINCE BLOK"
Element der Deckenstütze MP 1/30
100cm x 30cm x 25cm

Anhang A21

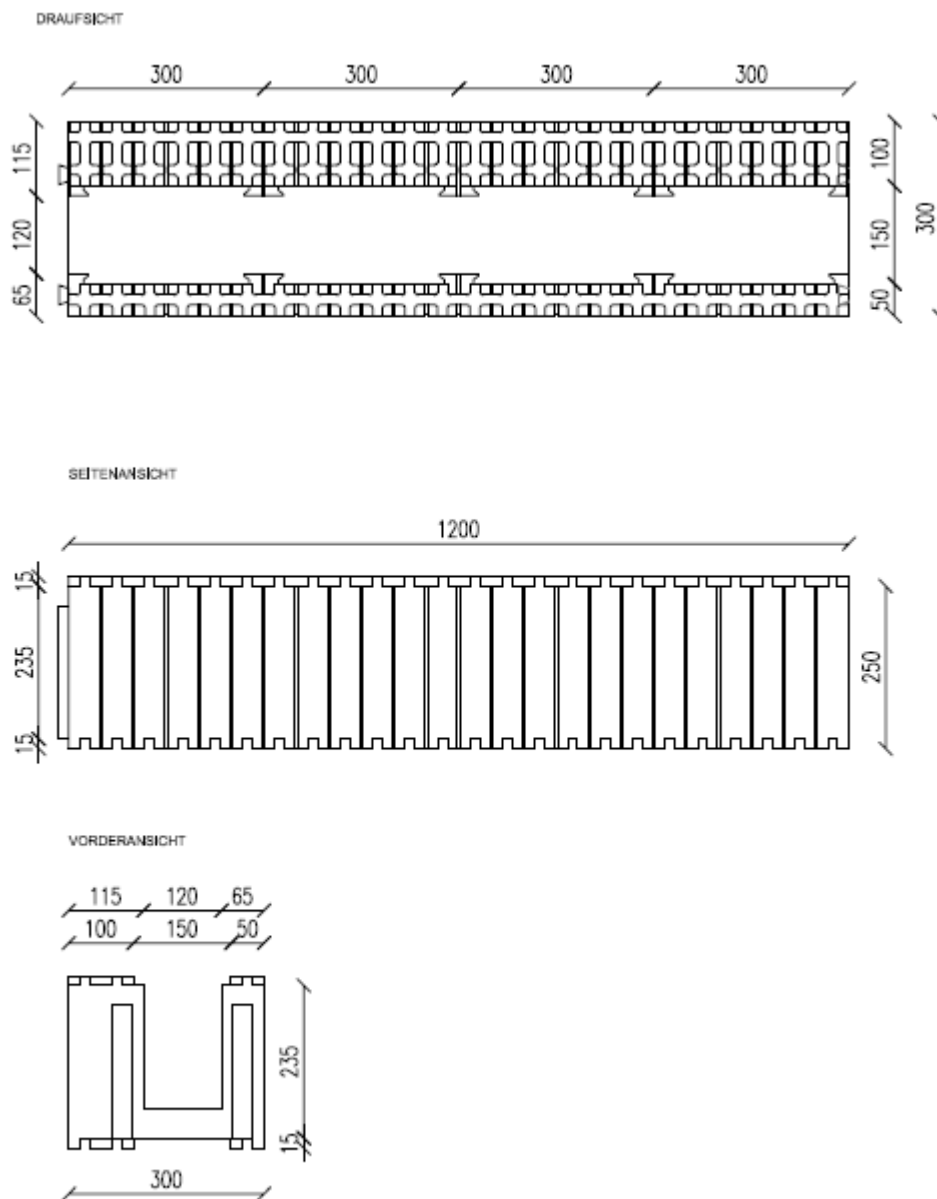

Alle Abmessungen sind in mm

Verlorener Schalungsbausatz "IZODOM 2000 POLSKA"

SYSTEM: "PRINCE BLOK"
Element des Türsturzes MLA 1,2/30
120cm x 30cm x 25cm

Anhang A22

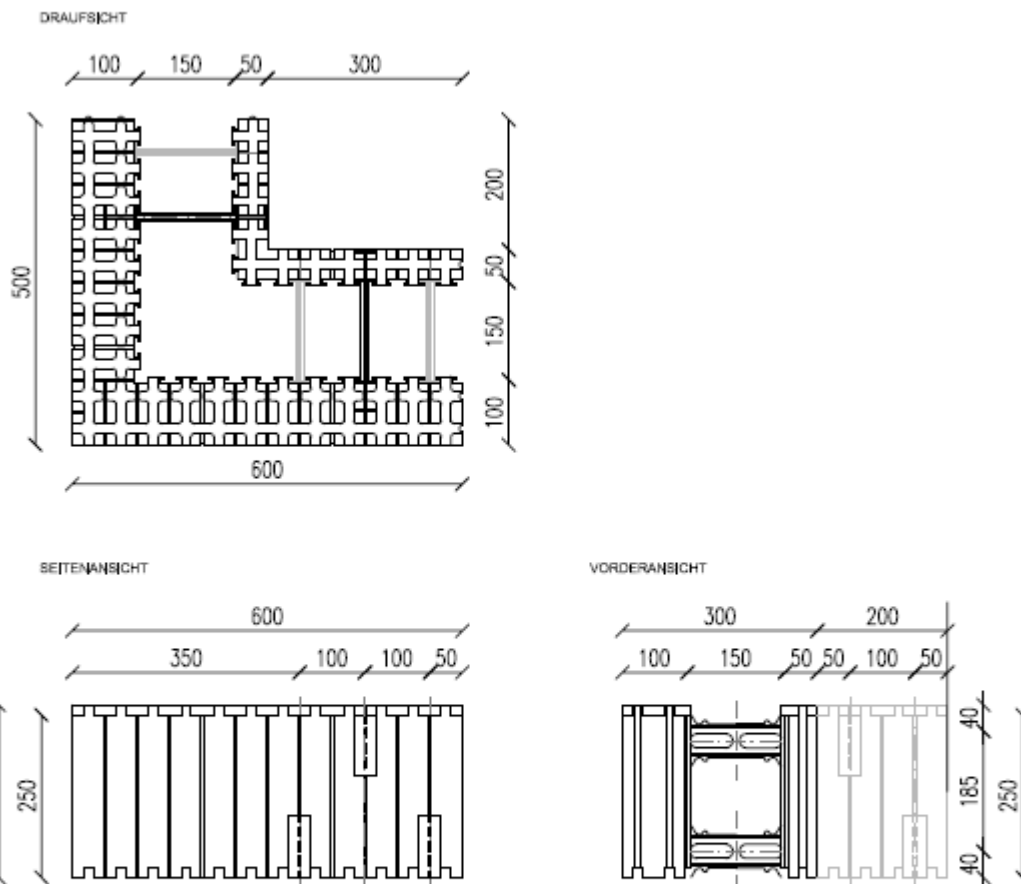

Alle Abmessungen sind in mm

Verlorener Schalungsbausatz "IZODOM 2000 POLSKA"

SYSTEM: "PRINCE BLOK"
Eckstück 90° (links außen) MCFU30 E90 LA
110cm x 30cm x 25cm

Anhang A23

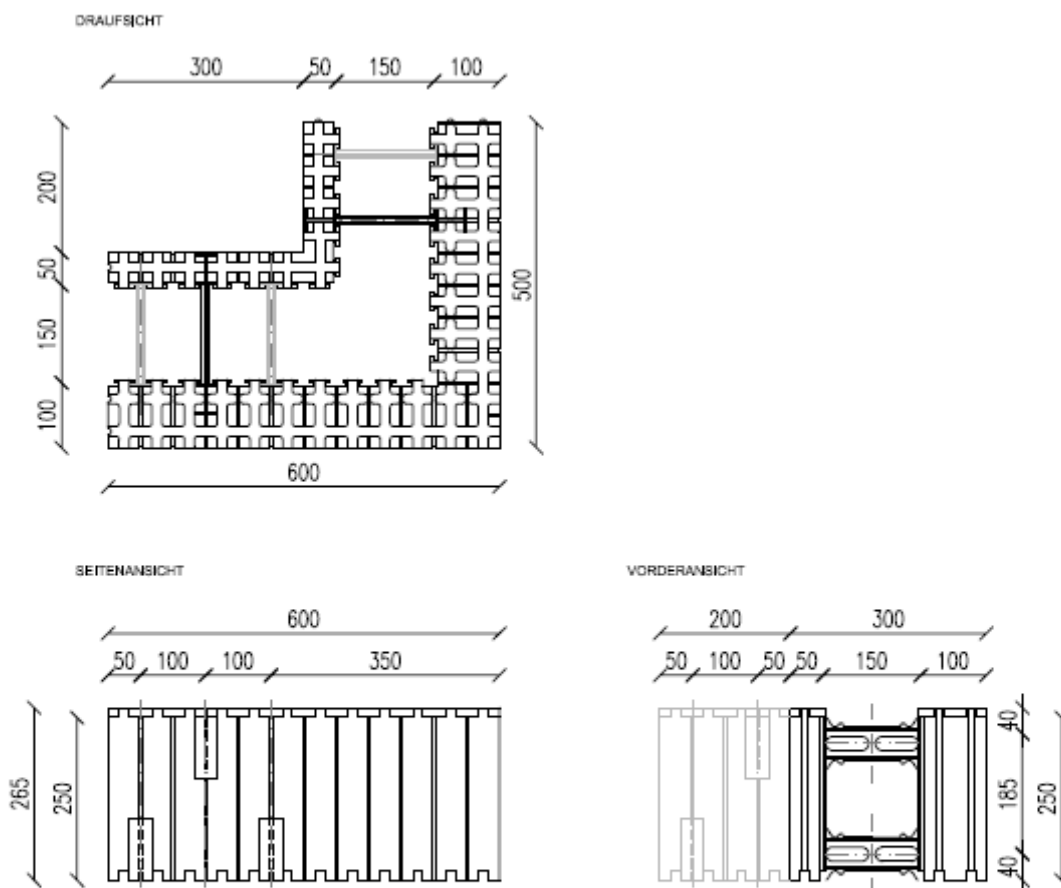

Alle Abmessungen sind in mm

Verlorener Schalungsbausatz "IZODOM 2000 POLSKA"

SYSTEM: "PRINCE BLOK"
Eckstück 90° (rechts außen) MCFU30 E90 RA
110cm x 30cm x 25cm

Anhang A24

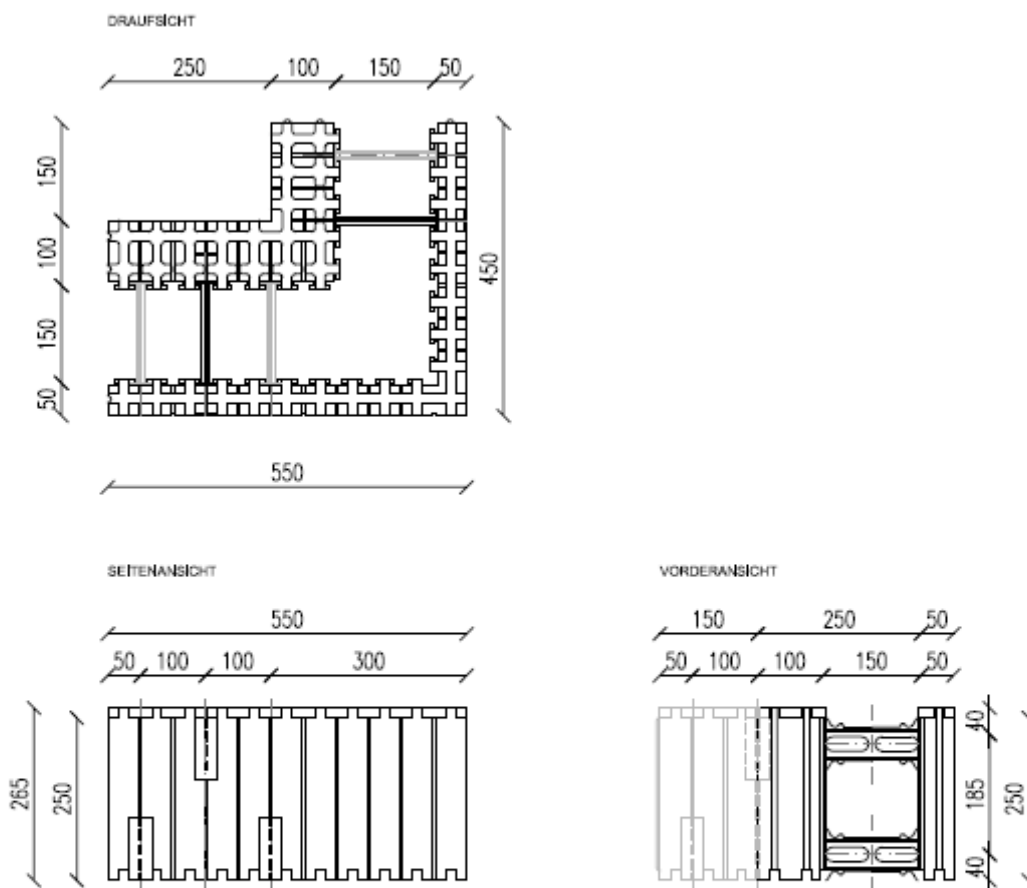

Alle Abmessungen sind in mm

Verlorener Schalungsbausatz "IZODOM 2000 POLSKA"

SYSTEM: "PRINCE BLOK"
Eckstück 90° (rechts innen) MCFU30 E90 RI
40cm x 30cm x 25cm

Anhang A25

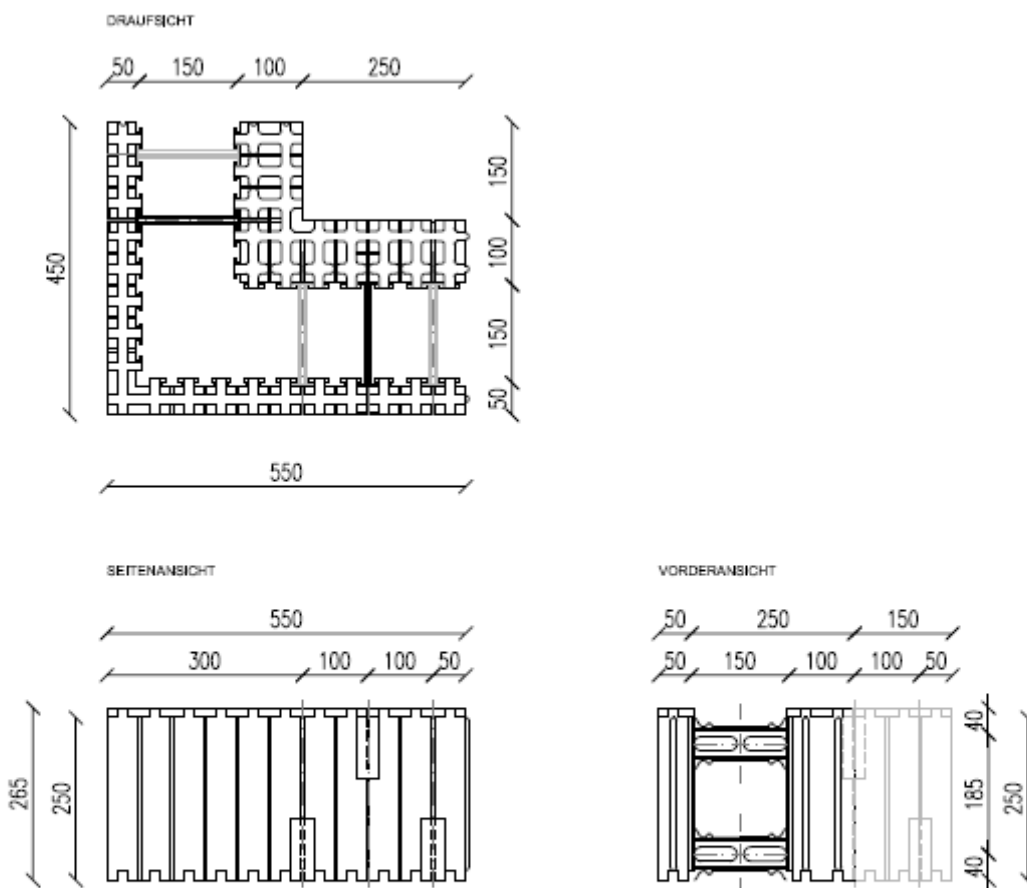

Alle Abmessungen sind in mm

Verlorener Schalungsbausatz "IZODOM 2000 POLSKA"

SYSTEM: "PRINCE BLOK"
Eckstück 90° (links innen) MCFU30 E90 LI
40cm x 30cm x 25cm

Anhang A26

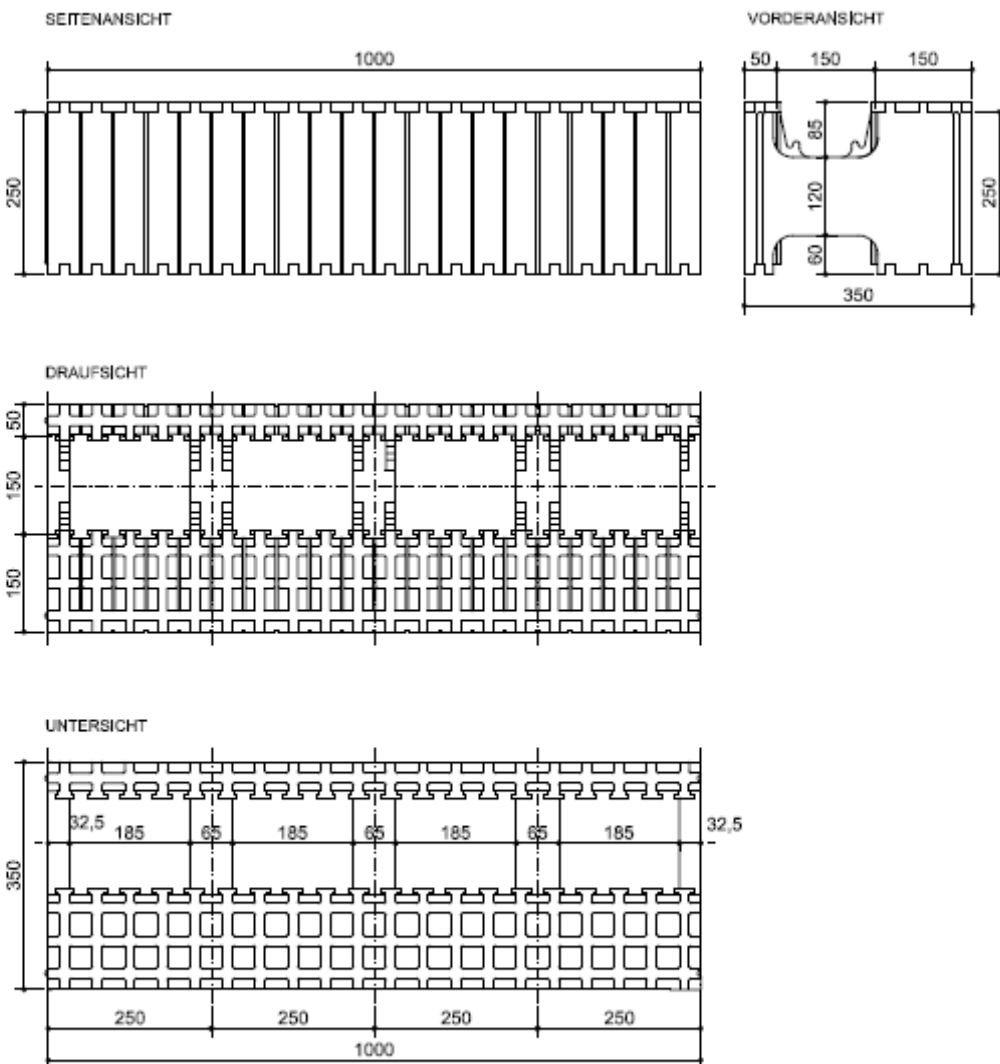

Alle Abmessungen sind in mm

Verlorener Schalungsbausatz "IZODOM 2000 POLSKA"

SYSTEM: "KING BLOK"
Hauptelement MC 1/35
100cm x 35cm x 25cm

Anhang A27

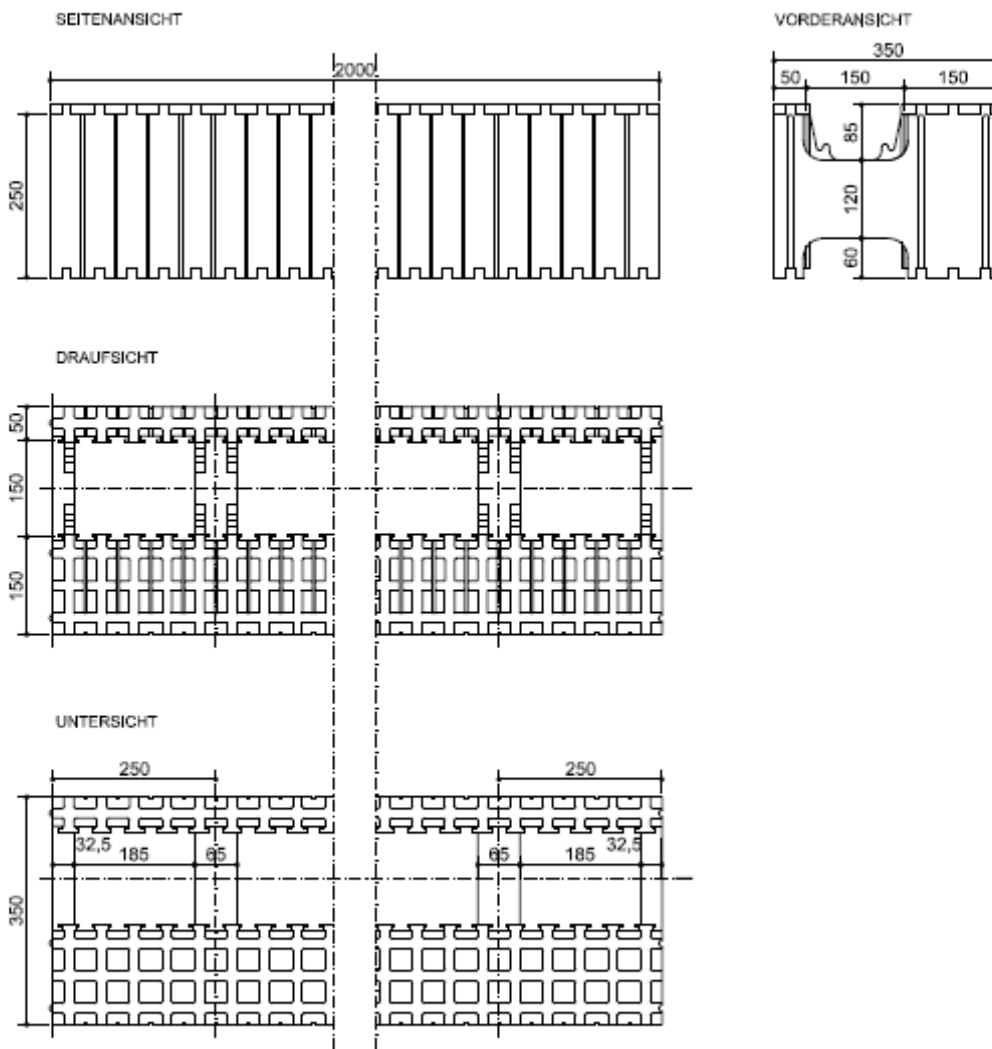

Alle Abmessungen sind in mm

Verlorener Schalungsbausatz "IZODOM 2000 POLSKA"

SYSTEM: "KING BLOK"
Hauptelement MC 2/35
200cm x 35cm x 25cm

Anhang A28

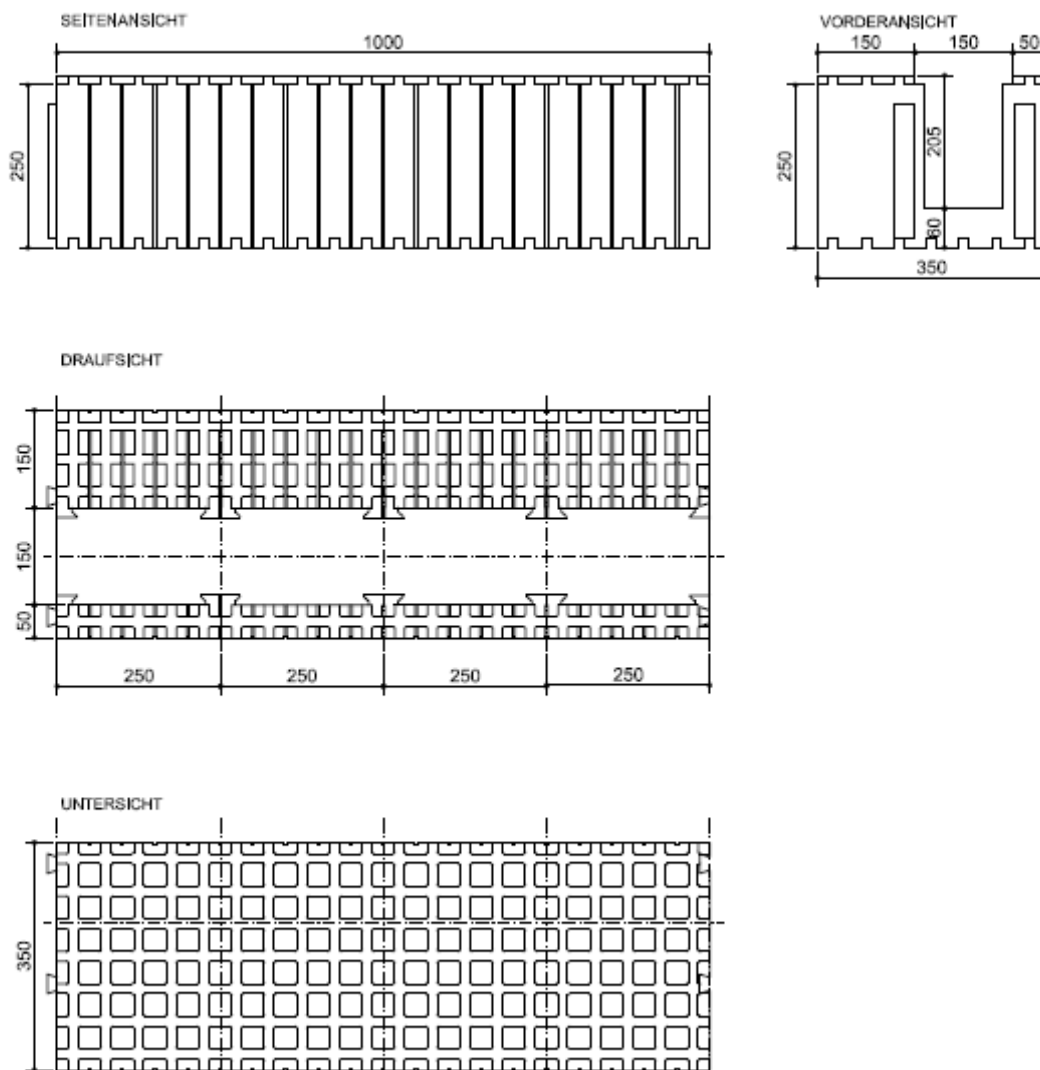

Alle Abmessungen sind in mm

Verlorener Schalungsbausatz "IZODOM 2000 POLSKA"

SYSTEM: "KING BLOK"
Element des Sturzes ML 1/35
100cm x 35cm x 25cm

Anhang A29

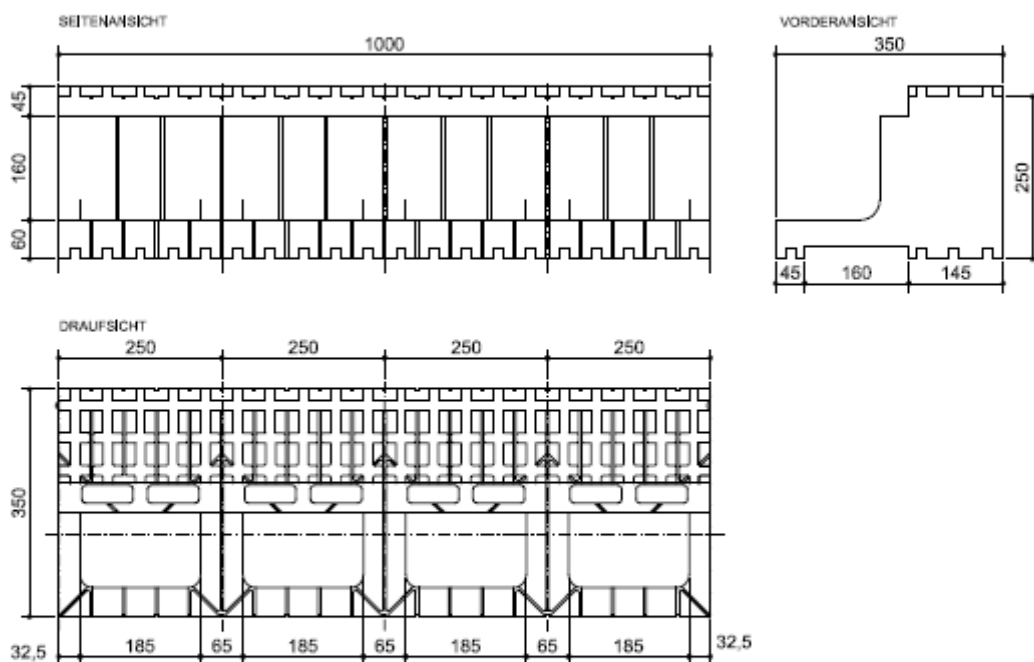

Alle Abmessungen sind in mm

Verlorener Schalungsbausatz "IZODOM 2000 POLSKA"

SYSTEM: "KING BLOK"
Element der Deckenstütze MP 1/35
100cm x 35cm x 25cm

Anhang A30

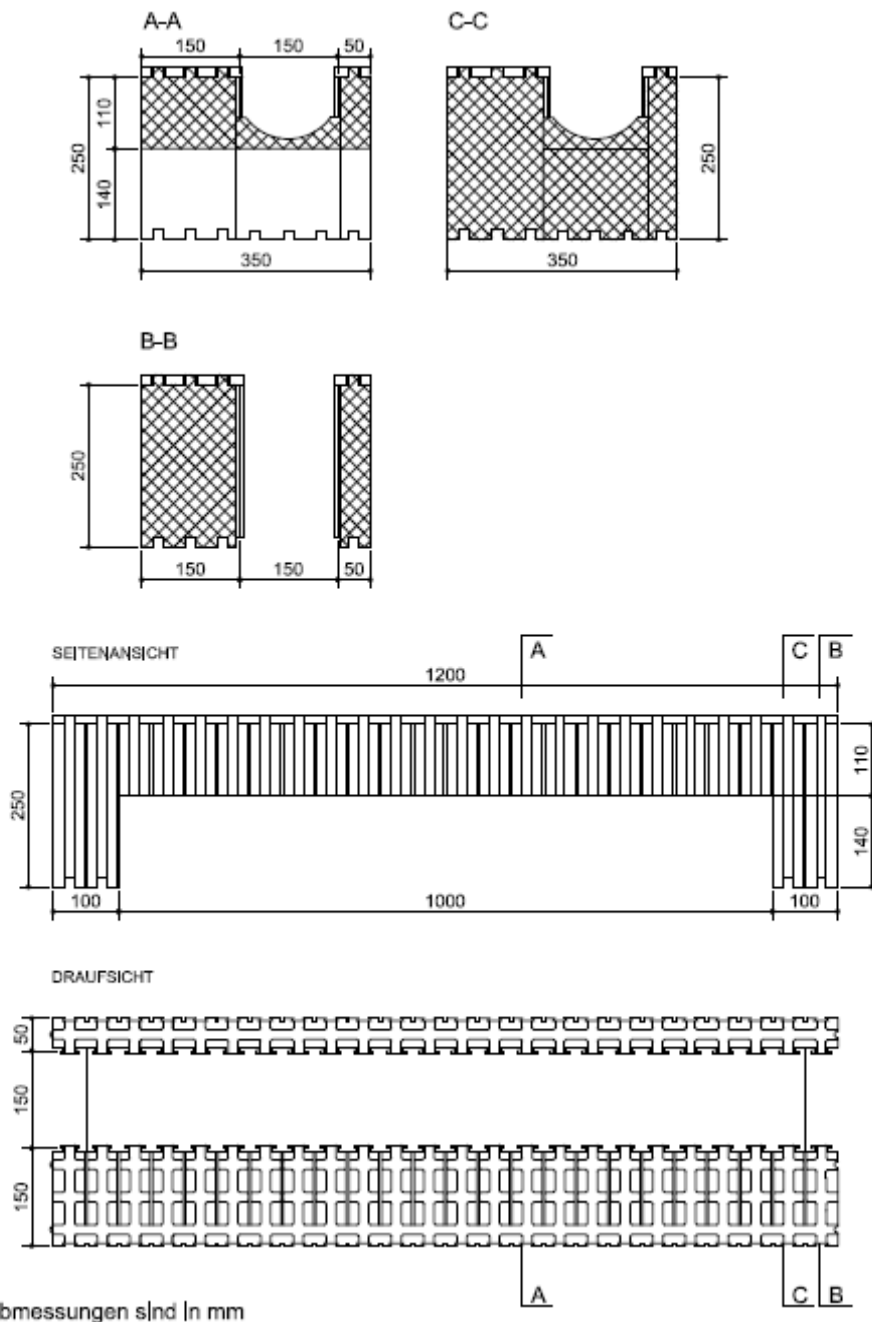

Verlorener Schalungsbausatz "IZODOM 2000 POLSKA"

SYSTEM: "KING BLOK"
Element des Türsturzes MLA 1,2/35
120cm x 35cm x 25cm

Anhang A31

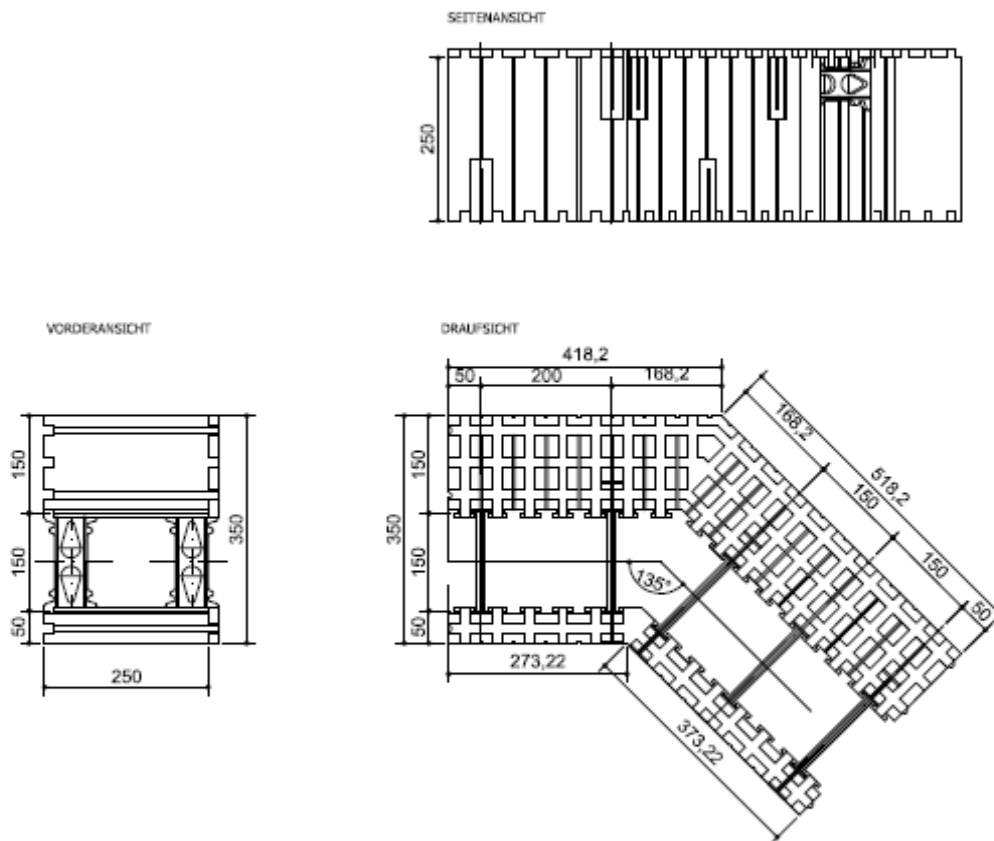

Alle Abmessungen sind in mm

Verlorener Schalungsbausatz "IZODOM 2000 POLSKA"

SYSTEM: "KING BLOK"
 Eckstück 45° (rechts außen) MCFU35 E45 RA
 (41,8cm + 51,8cm) x 35cm x 25cm

Anhang A32

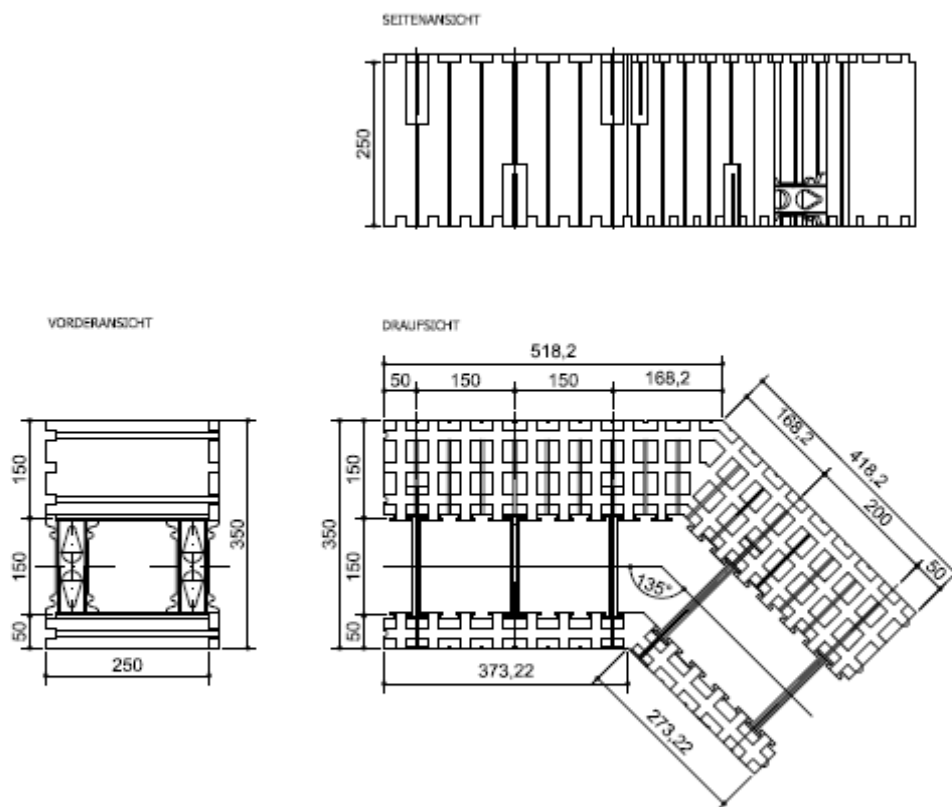

Alle Abmessungen sind in mm

Verlorener Schalungsbausatz "IZODOM 2000 POLSKA"

SYSTEM: "KING BLOK"
Eckstück 45° (links außen) MCFU35 E45 LA
(51.8cm + 41.8cm) x 35cm x 25cm

Anhang A33

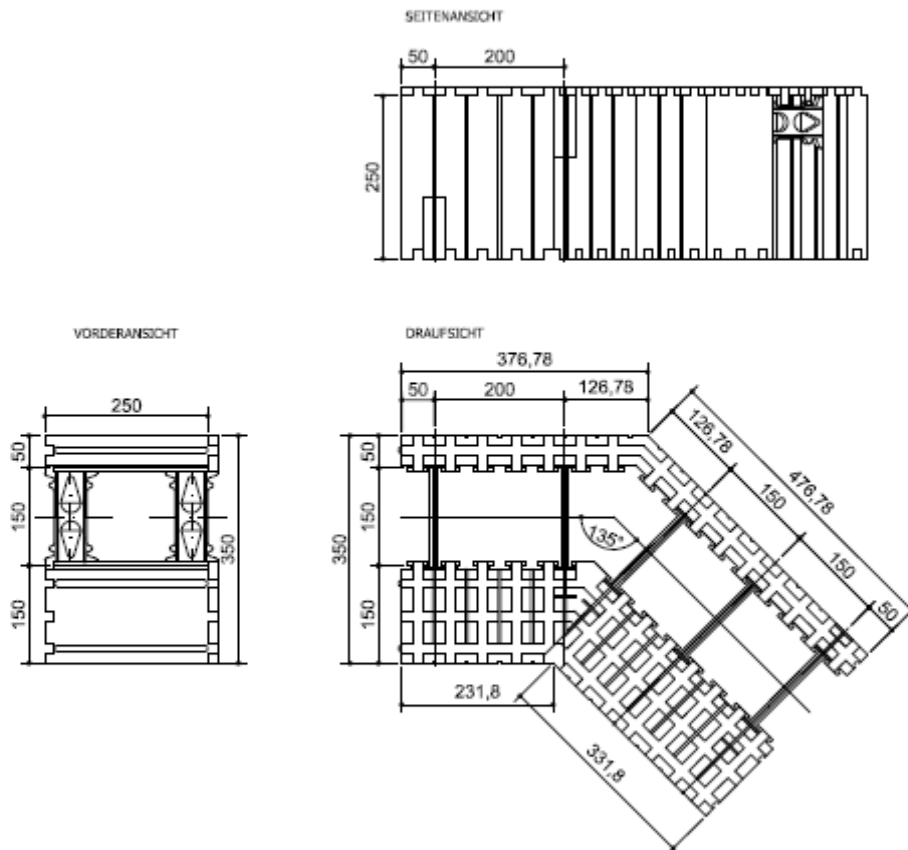

Alle Abmessungen sind in mm

Verlorener Schalungsbausatz "IZODOM 2000 POLSKA"

SYSTEM: "KING BLOK"
Eckstück 45° (rechts innen) MCF35EI/L
(23.2cm + 33.2cm) x 35cm x 25cm

Anhang A34

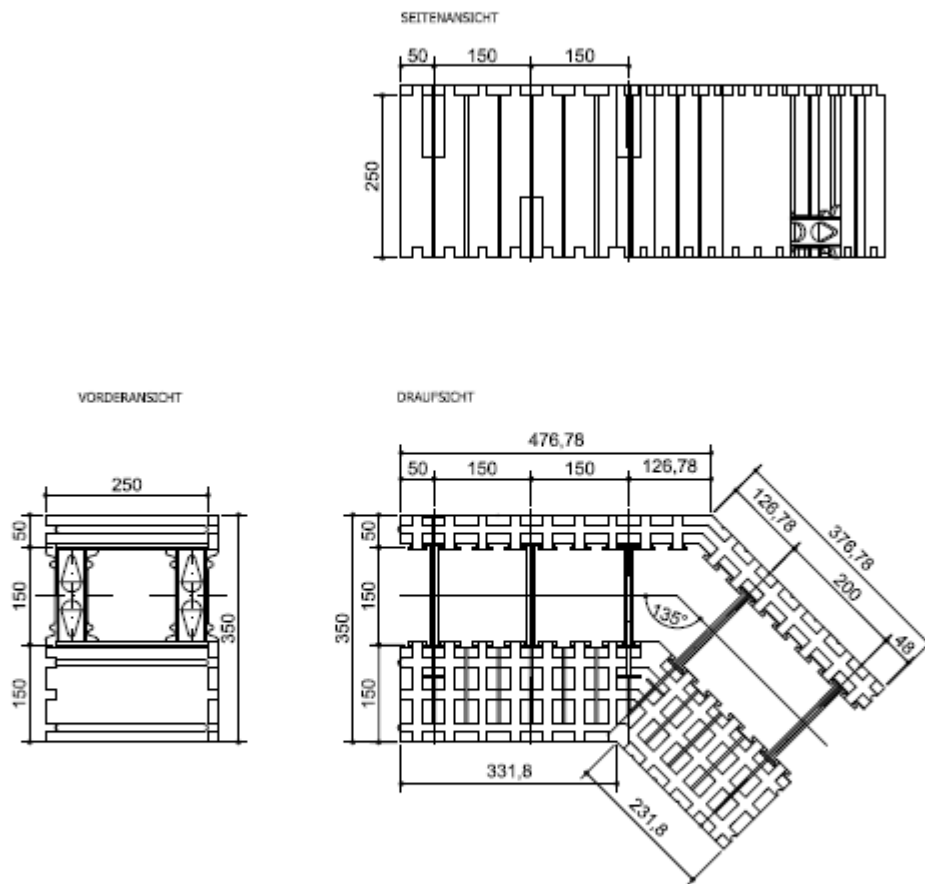

Alle Abmessungen sind in mm

Verlorener Schalungsbausatz "IZODOM 2000 POLSKA"

SYSTEM: "KING BLOK"
Eckstück 45° (rechts innen) 35 E45 RI
(33.2cm + 23.2cm) x 35cm x 25cm

Anhang A35

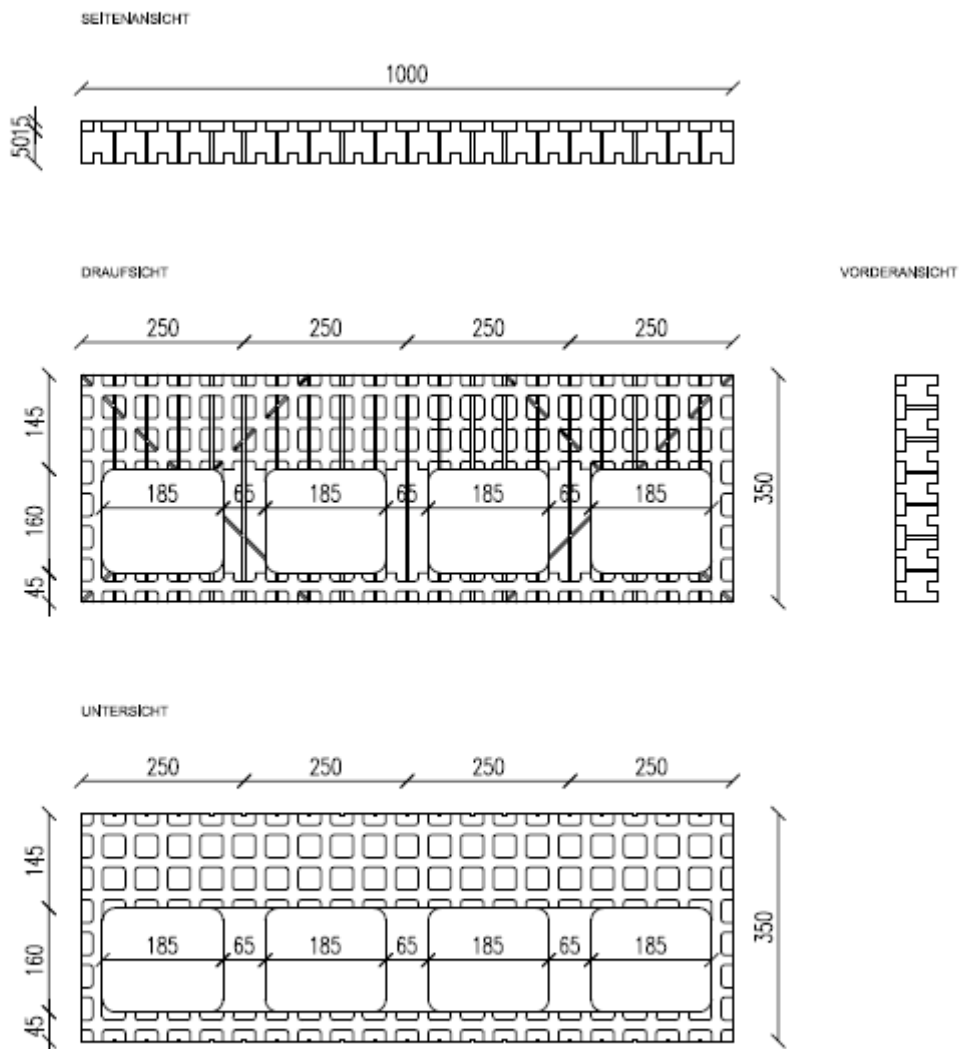

Alle Abmessungen sind in mm

Verlorener Schalungsbausatz "IZODOM 2000 POLSKA"

SYSTEM: "KING BLOK"
Anpassungsteil MH 1/35
100cm x 5cm x 35cm

Anhang A36

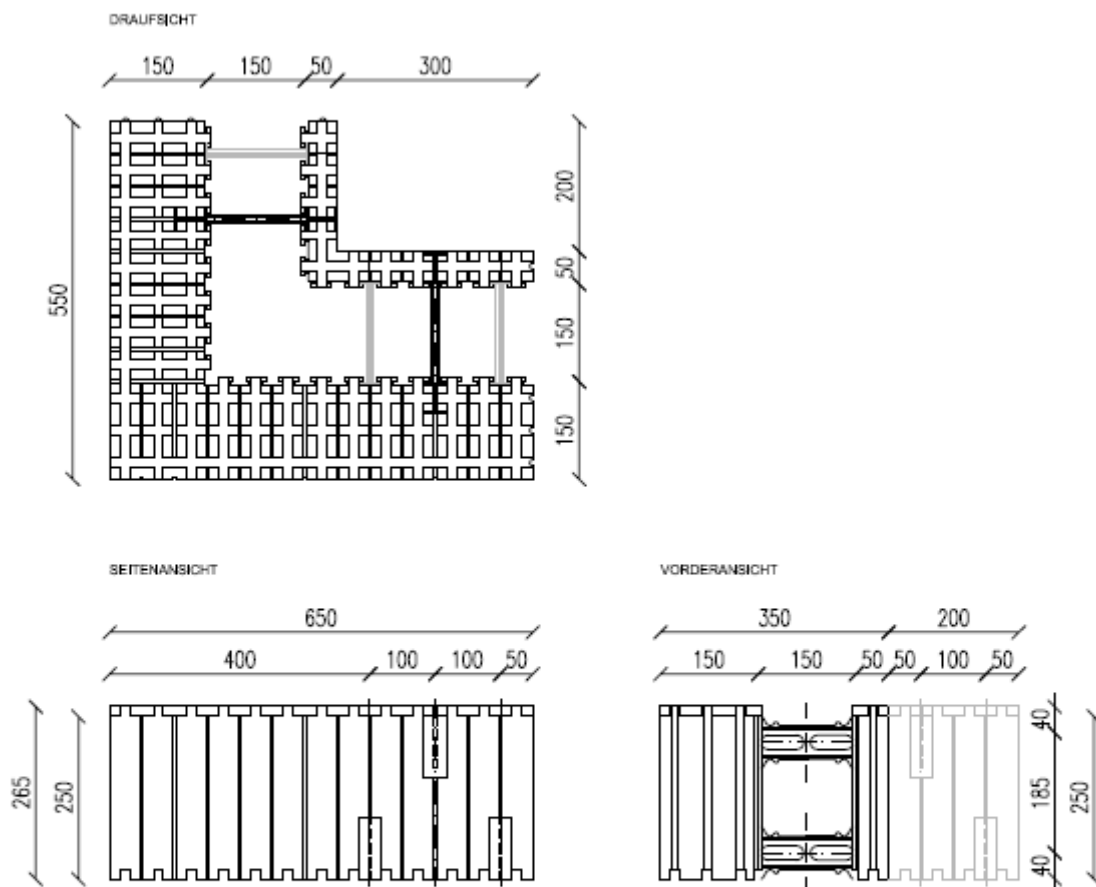

Alle Abmessungen sind in mm

Verlorener Schalungsbausatz "IZODOM 2000 POLSKA"

SYSTEM: "KING BLOK"
Eckstück 90° (links außen) MCFU35 E90 LA
120cm x 35cm x 25cm

Anhang A37

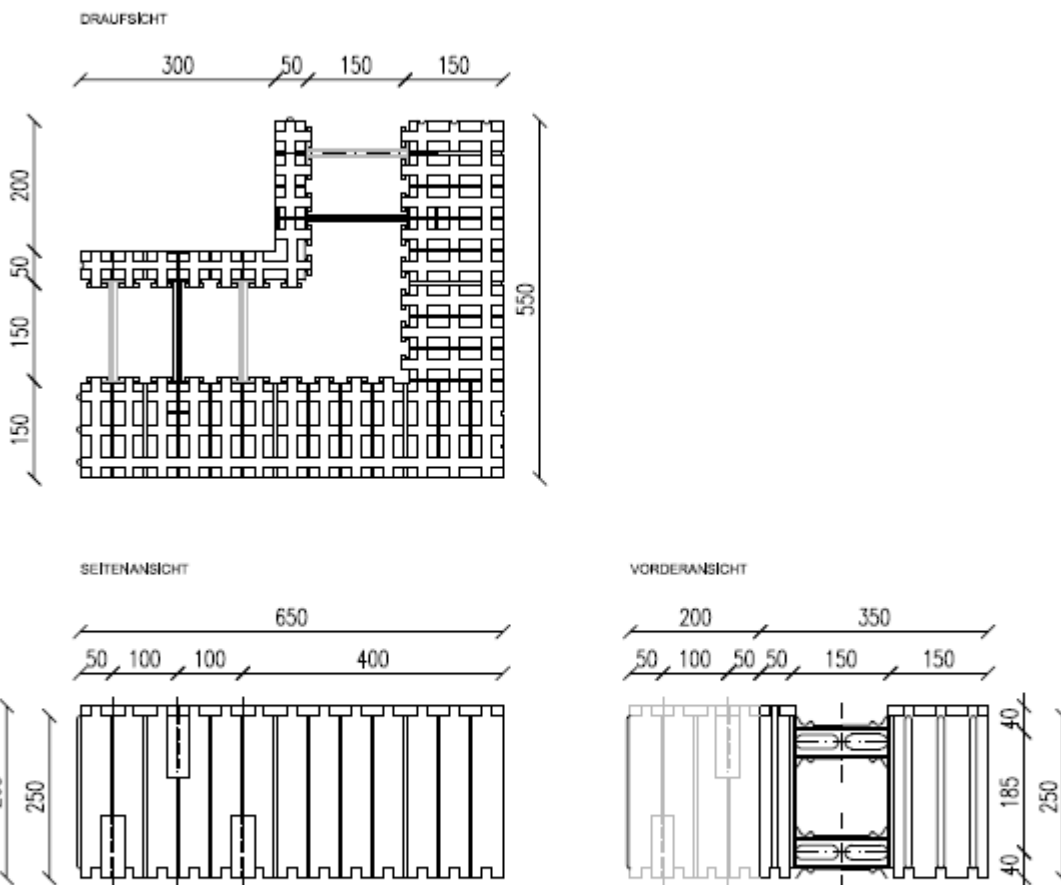

Alle Abmessungen sind in mm

Verlorener Schalungsbausatz "IZODOM 2000 POLSKA"

SYSTEM: "KING BLOK"
Eckstück 90° (rechts außen) MCFU35 E90 RA
120cm x 35cm x 25cm

Anhang A38

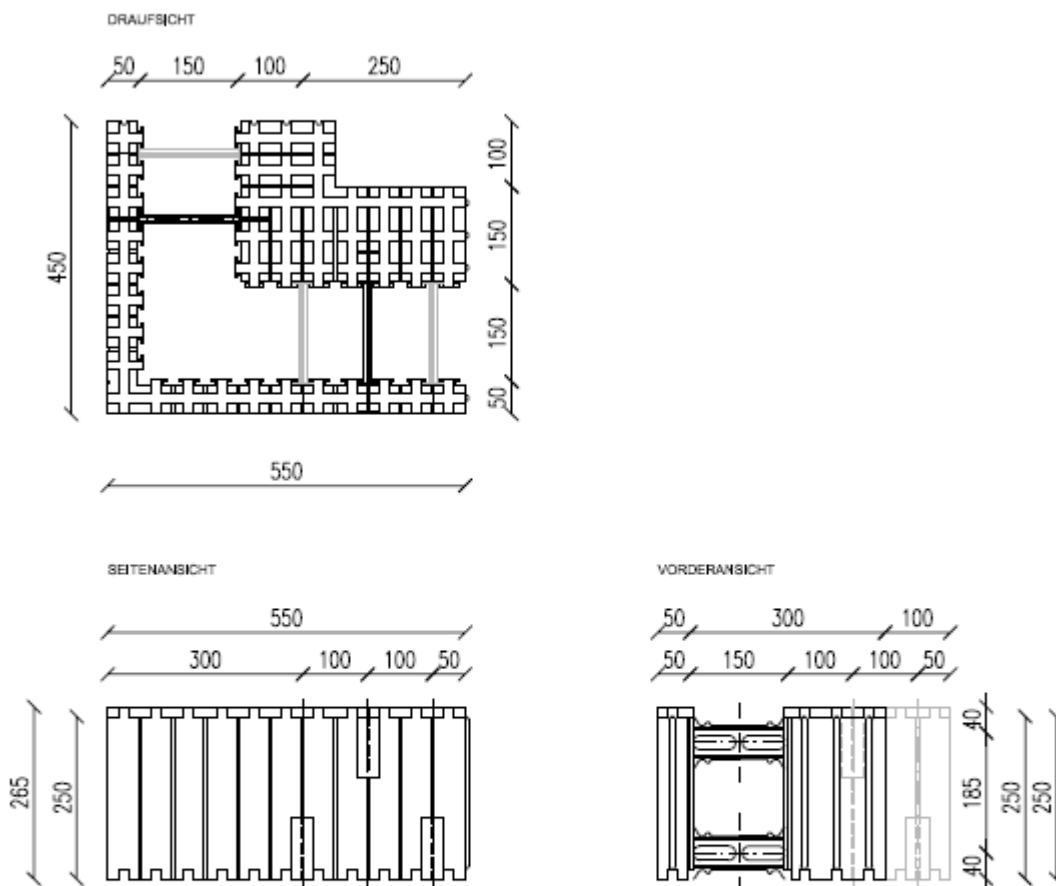

Alle Abmessungen sind in mm

Verlorener Schalungsbausatz "IZODOM 2000 POLSKA"

SYSTEM: "KING BLOK"
Eckstück 90° (links innen) MCFU35 E90 LI
30cm x 35cm x 25cm

Anhang A39

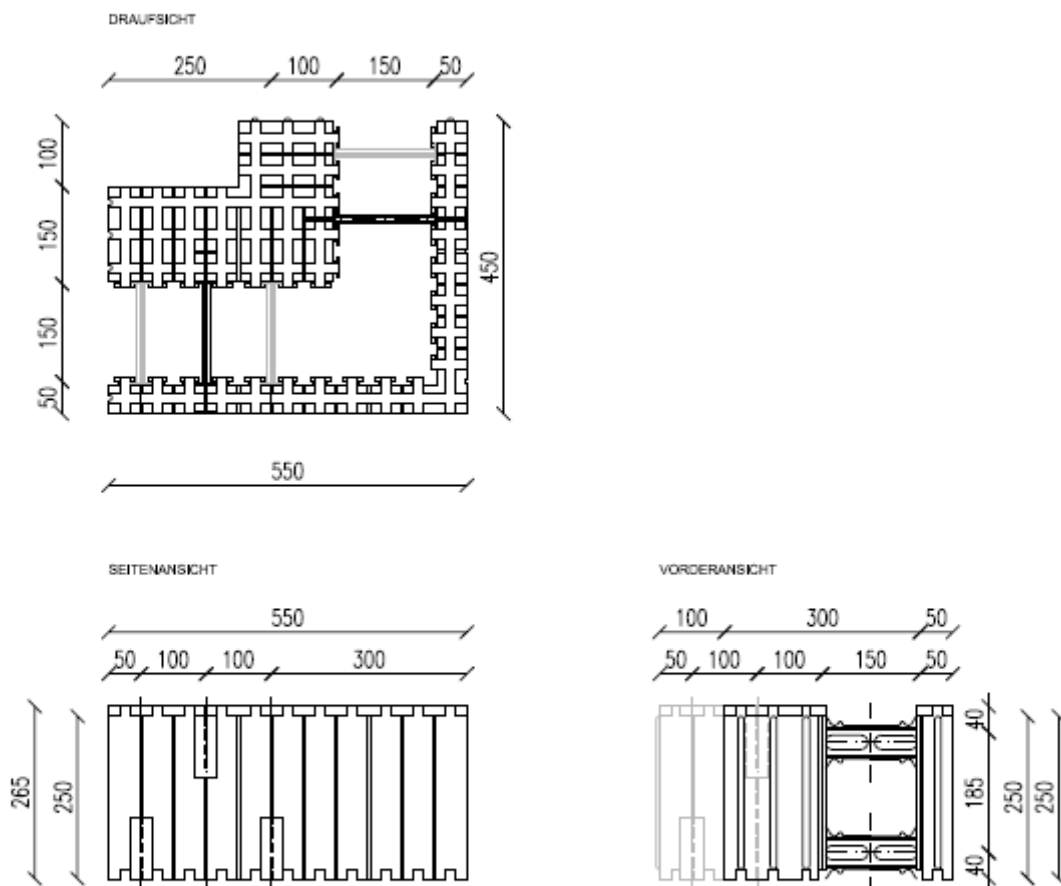

Alle Abmessungen sind in mm

Verlorener Schalungsbausatz "IZODOM 2000 POLSKA"

SYSTEM: "KING BLOK"
Eckstück 90° (rechts innen) MCFU35 E90 RI
30cm x 35cm x 25cm

Anhang A40

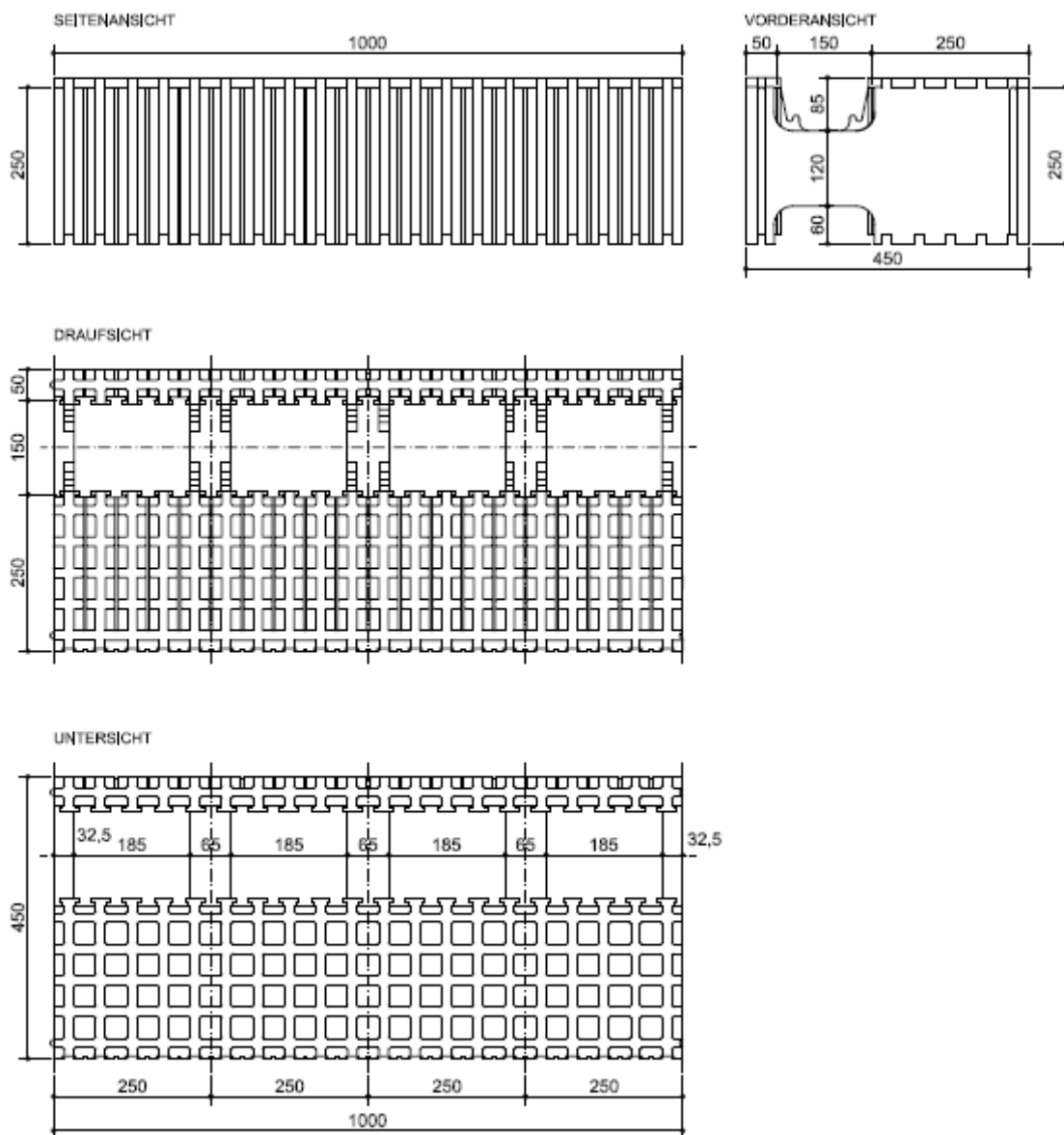

Alle Abmessungen sind in mm

Verlorener Schalungsbausatz "IZODOM 2000 POLSKA"

SYSTEM: "SUPER KING BLOK"
Hauptelement MC 1/45
100cm x 45cm x 25cm

Anhang A41

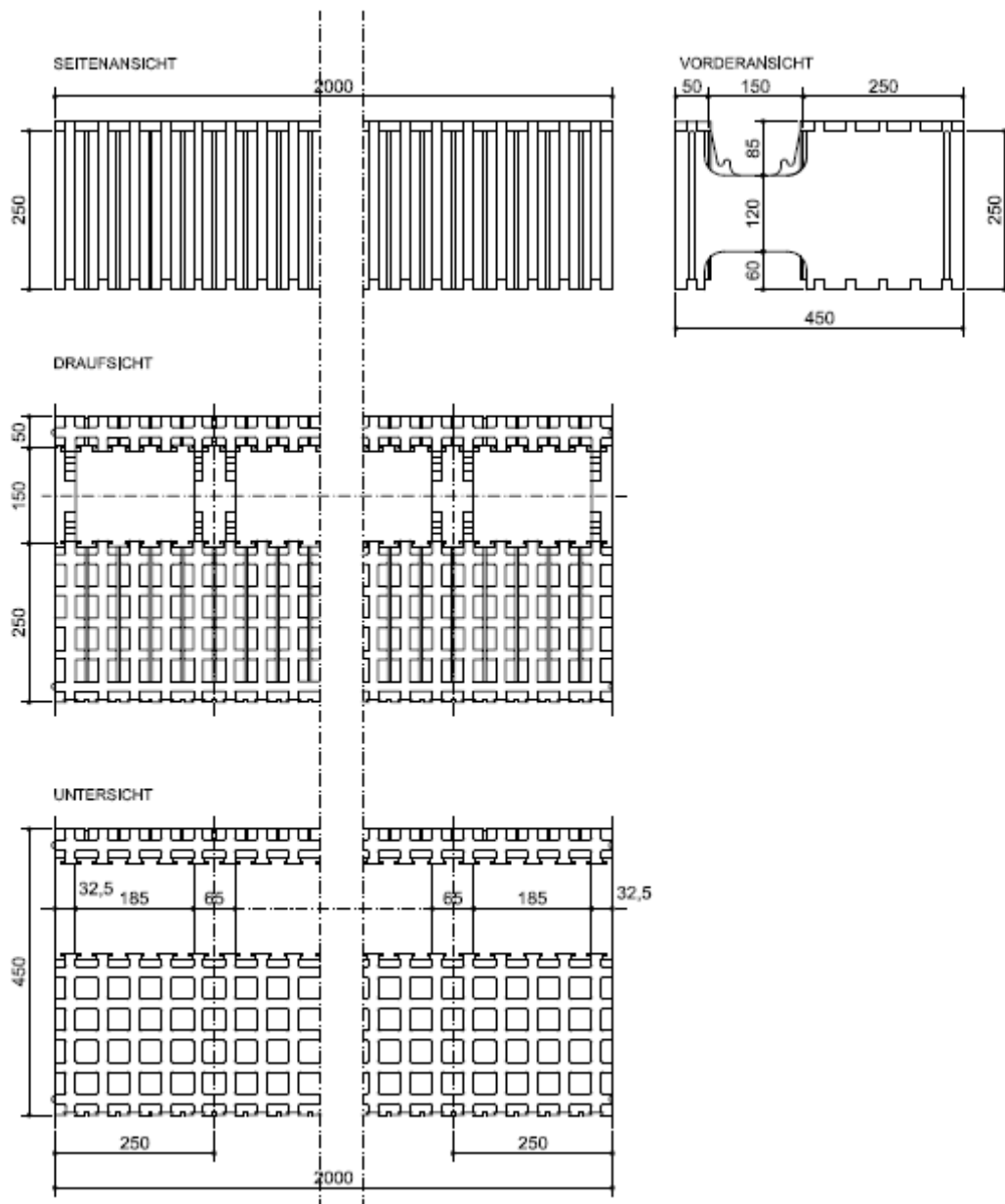

Alle Abmessungen sind in mm

Verlorener Schalungsausatz "IZODOM 2000 POLSKA"

SYSTEM: "SUPER KING BLOK"
Hauptelement MC 2/45
200cm x 45cm x 25cm

Anhang A42

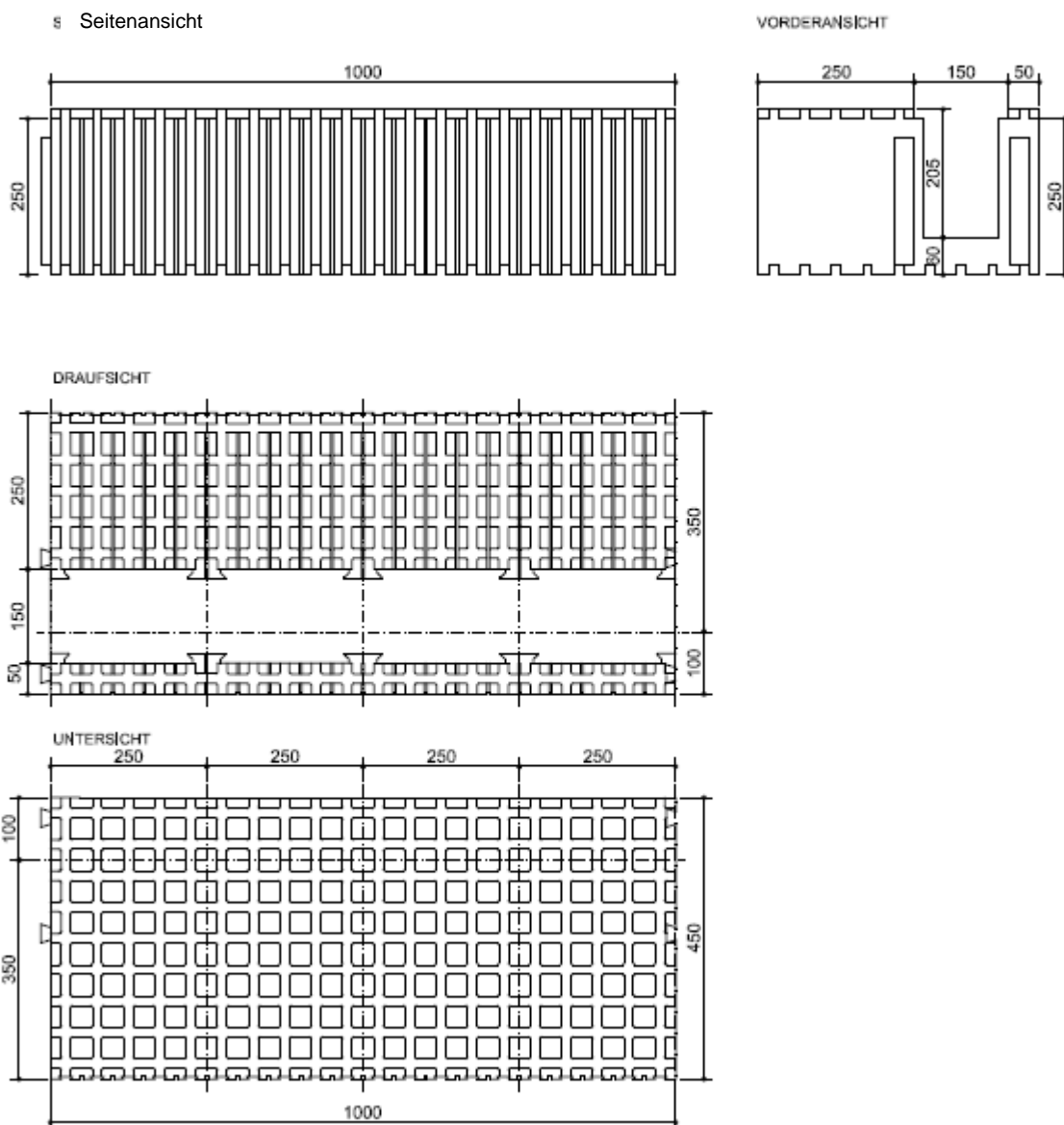

Alle Abmessungen sind in mm

Verlorener Schalungsbausatz "IZODOM 2000 POLSKA"

SYSTEM: "SUPER KING BLOK"
Element des Sturzes ML 1/45
100cm x 45cm x 25cm

Anhang A43

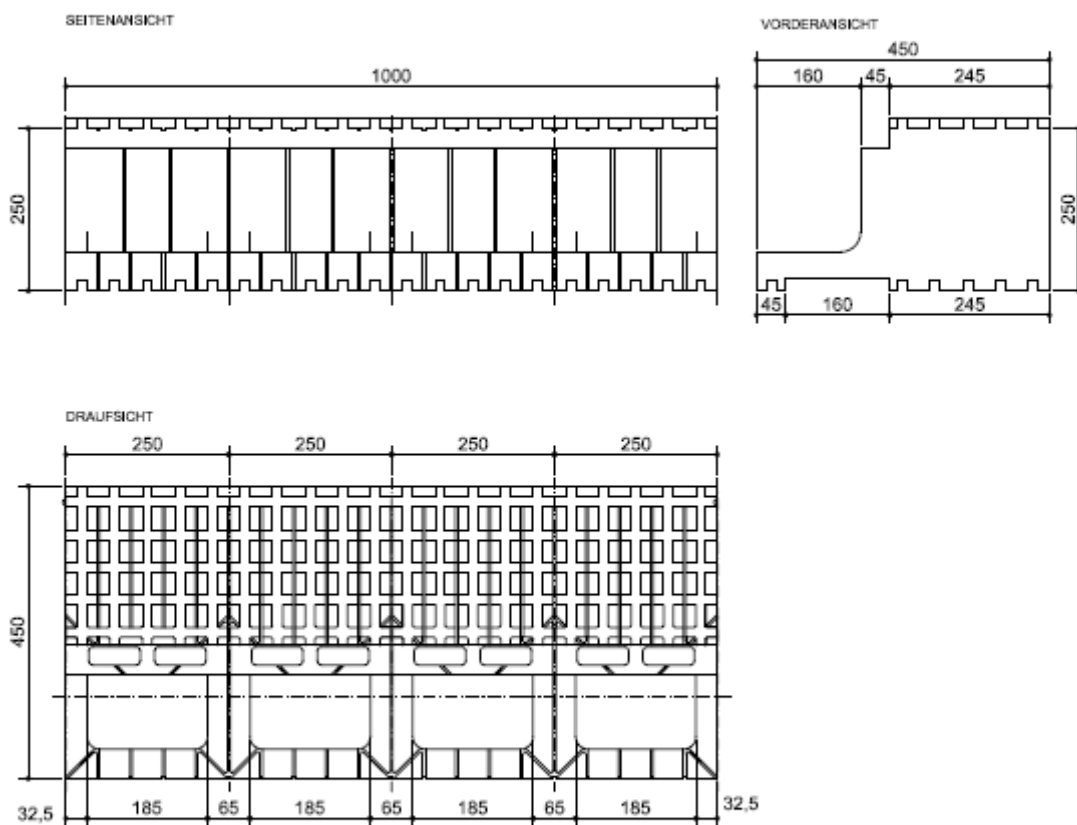

Alle Abmessungen sind in mm

Verlorener Schalungsbausatz "IZODOM 2000 POLSKA"

SYSTEM: "SUPER KING BLOK"
Element der Deckenstütze MP 1/45
100cm x 45cm x 25cm

Anhang A44

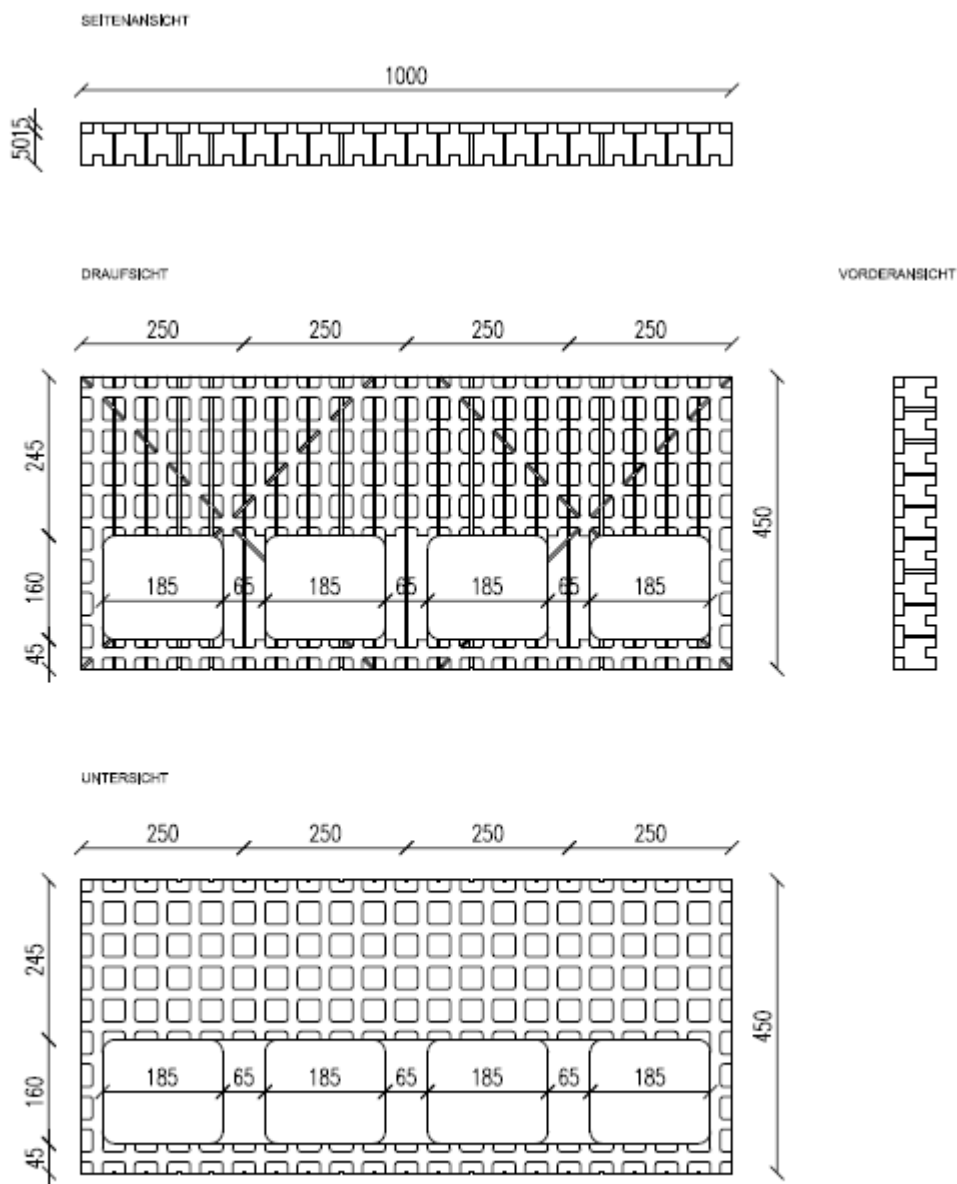

Alle Abmessungen sind in mm

Verlorener Schalungsbauatz "IZODOM 2000 POLSKA"

SYSTEM: "SUPER KING BLOK"
Anpassungsteil MH 1/45
100cm x 5cm x 45cm

Anhang A45

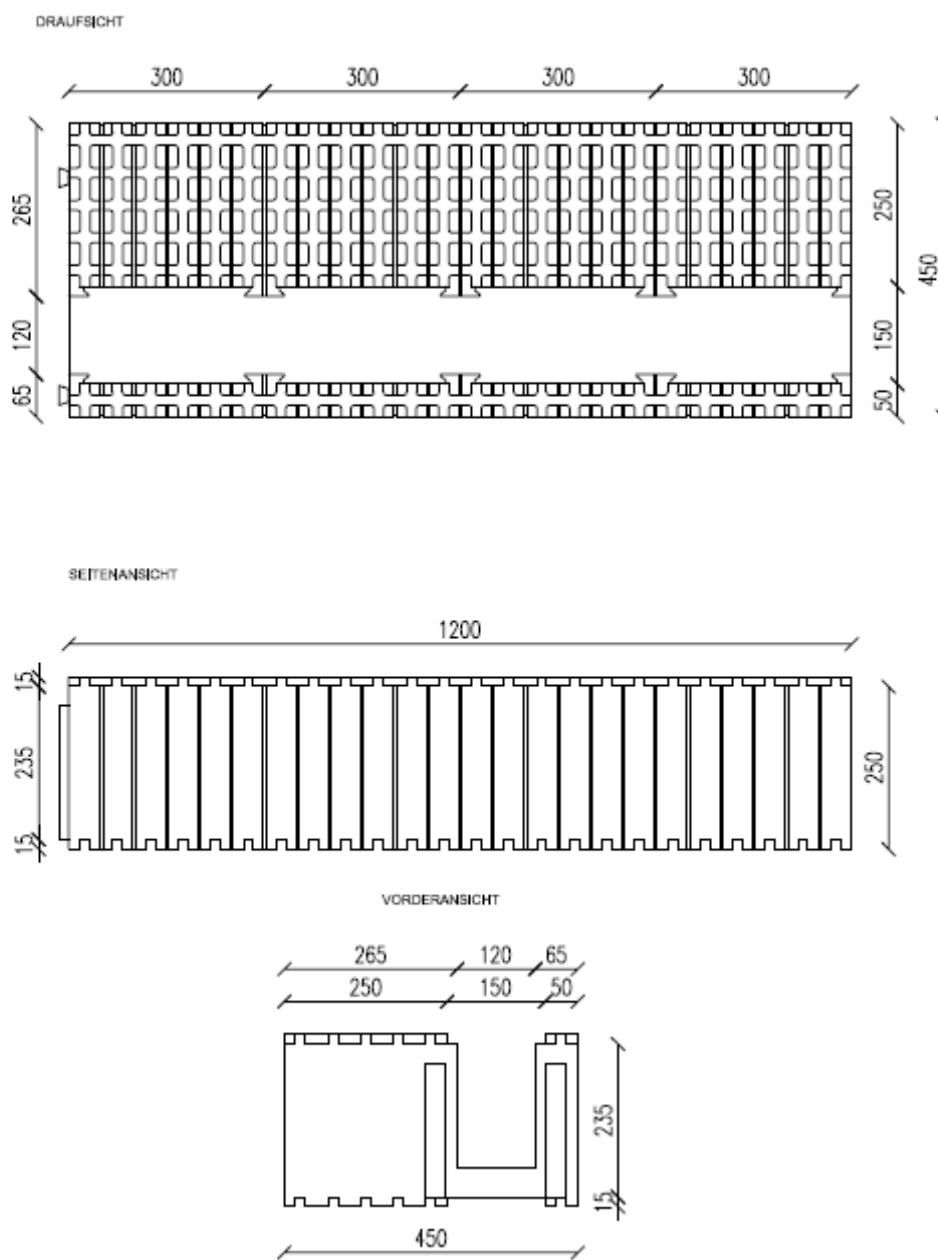

Alle Abmessungen sind in mm

Verlorener Schalungsbausatz "IZODOM 2000 POLSKA"

SYSTEM: "SUPER KING BLOK"
Element des Türsturzes MLA 1,2/45
120cm x 25cm x 45cm

Anhang A46

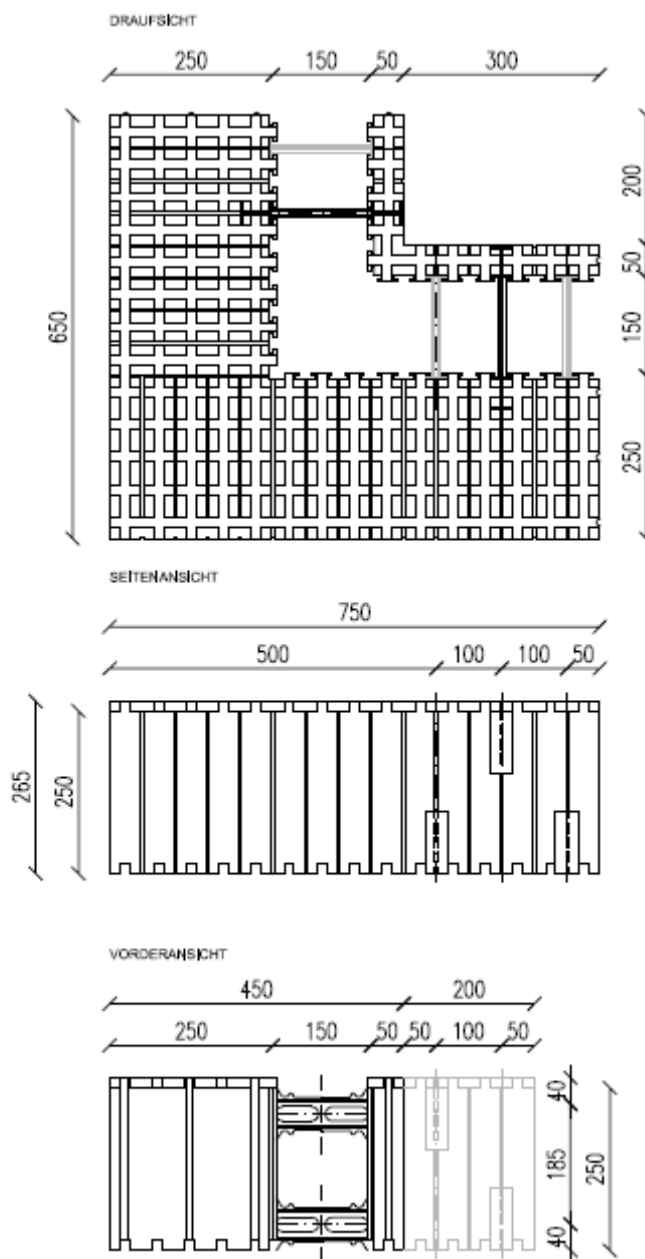

Alle Abmessungen sind in mm

Verlorener Schalungsbausatz "IZODOM 2000 POLSKA"

SYSTEM: "SUPER KING BLOK"
Eckstück 90° (links außen) MCFU 45 E90 LA
140cm x 25cm x 45cm

Anhang A47

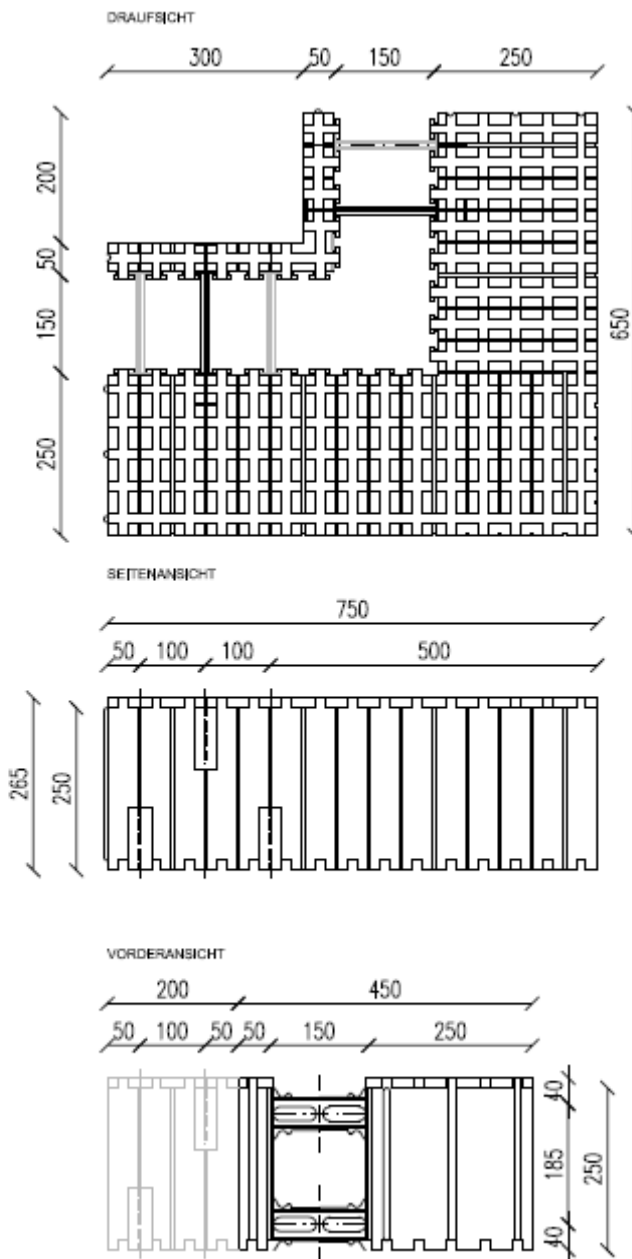

Alle Abmessungen sind in mm

Verlorener Schalungsbausatz "IZODOM 2000 POLSKA"

SYSTEM: "SUPER KING BLOK"
Eckstück 90° (rechts außen) MCFU 45 E90 RA
140cm x 25cm x 45cm

Anhang A48

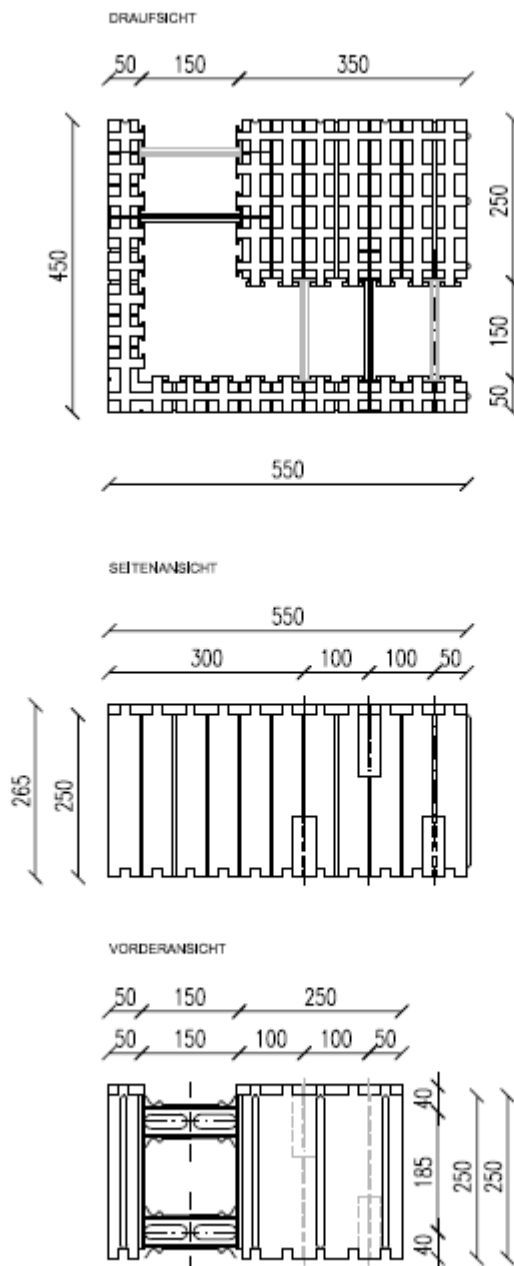

Alle Abmessungen sind in mm

Verlorener Schalungsbausatz "IZODOM 2000 POLSKA"

SYSTEM: "SUPER KING BLOK"
Eckstück 90° (links innen) MCFU 45 E90 LI
35cm x 25cm x 45cm

Anhang A49

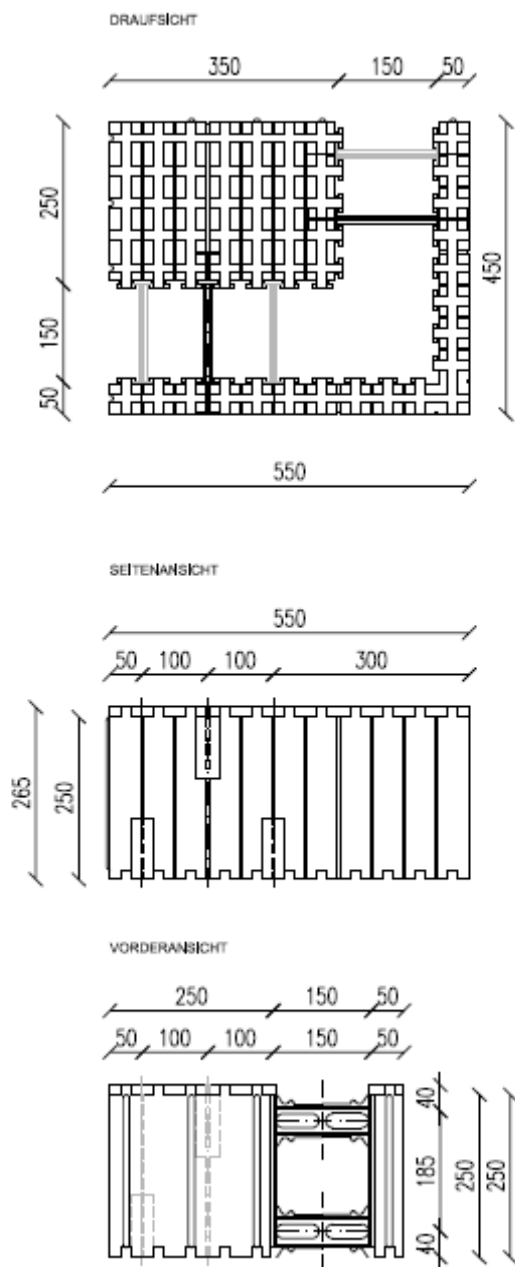

Alle Abmessungen sind in mm

Verlorener Schalungsbausatz "IZODOM 2000 POLSKA"

SYSTEM: "SUPER KING BLOK"
Eckstück 90° (rechts innen) MCFU 45 E90 RI
35cm x 25cm x 45cm

Anhang A50

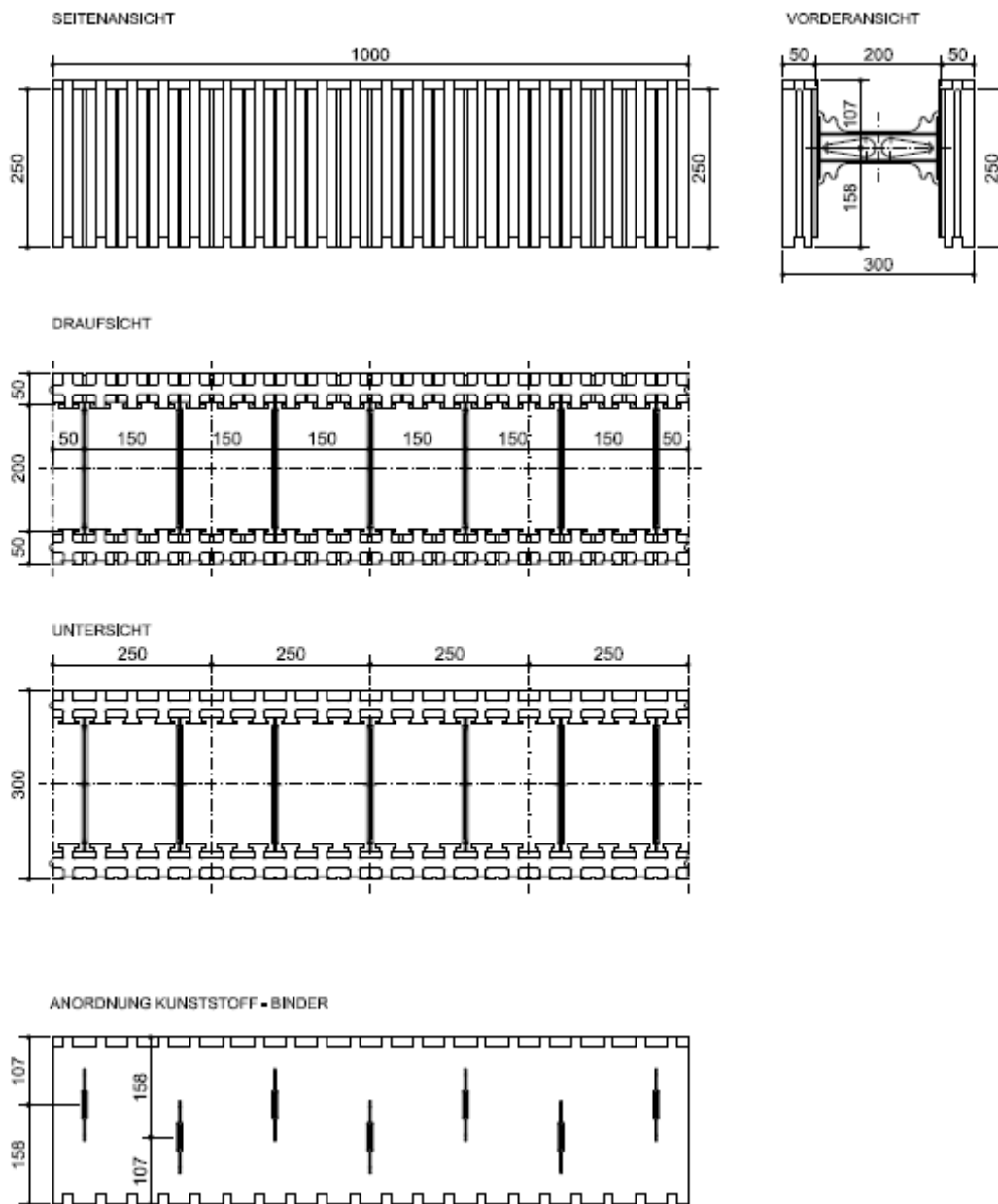

Alle Abmessungen sind in mm

Verlorener Schalungsbausatz "IZODOM 2000 POLSKA"

SYSTEM: "BLOK PLUS"
Hauptelement 1/30+
100cm x 30cm x 25cm

Anhang A51

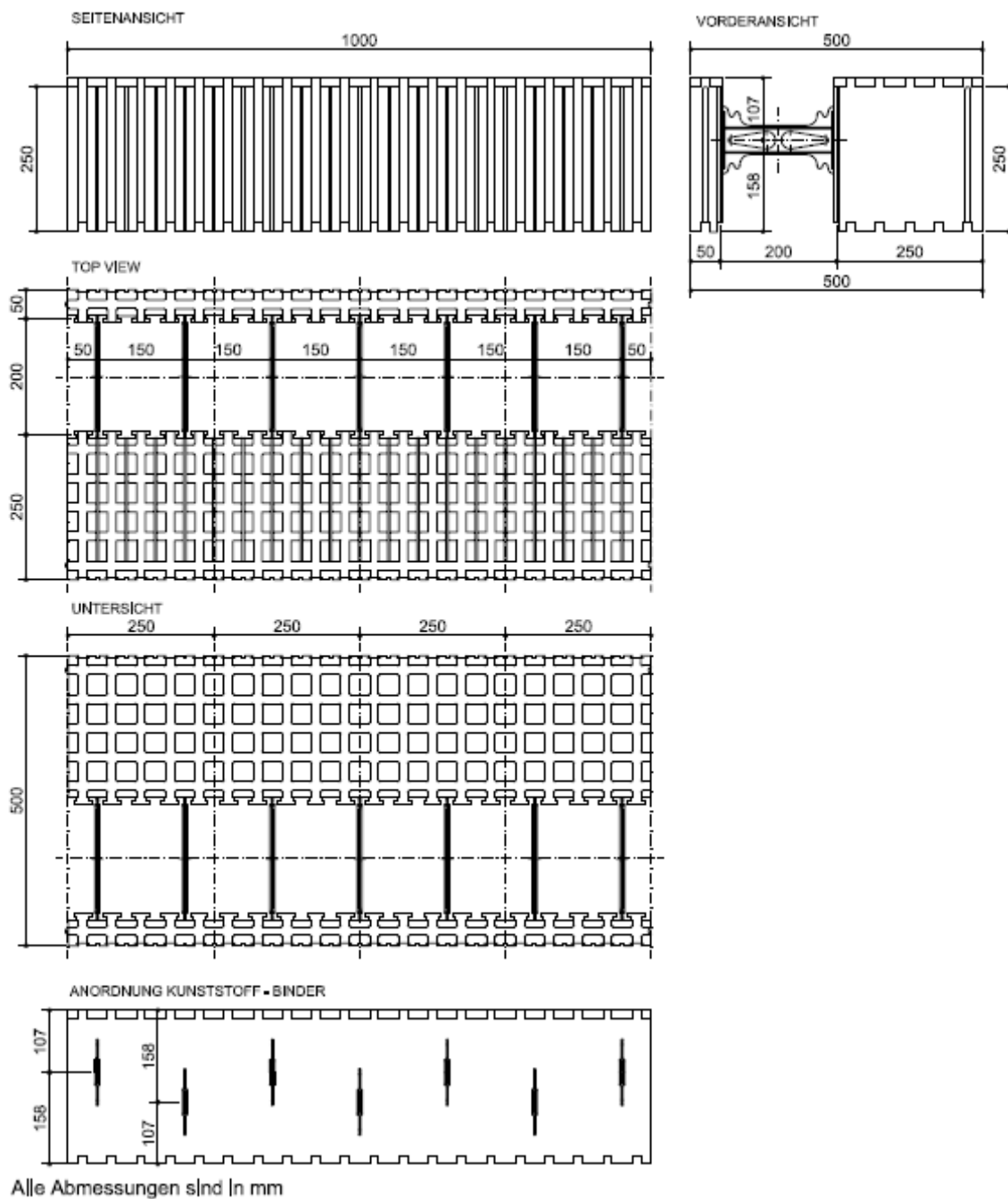

Verlorener Schalungsbausatz "IZODOM 2000 POLSKA"

SYSTEM: "BLOK PLUS"
Hauptelement MCF 1/50+
100cm x 50cm x 25cm

Anhang A52

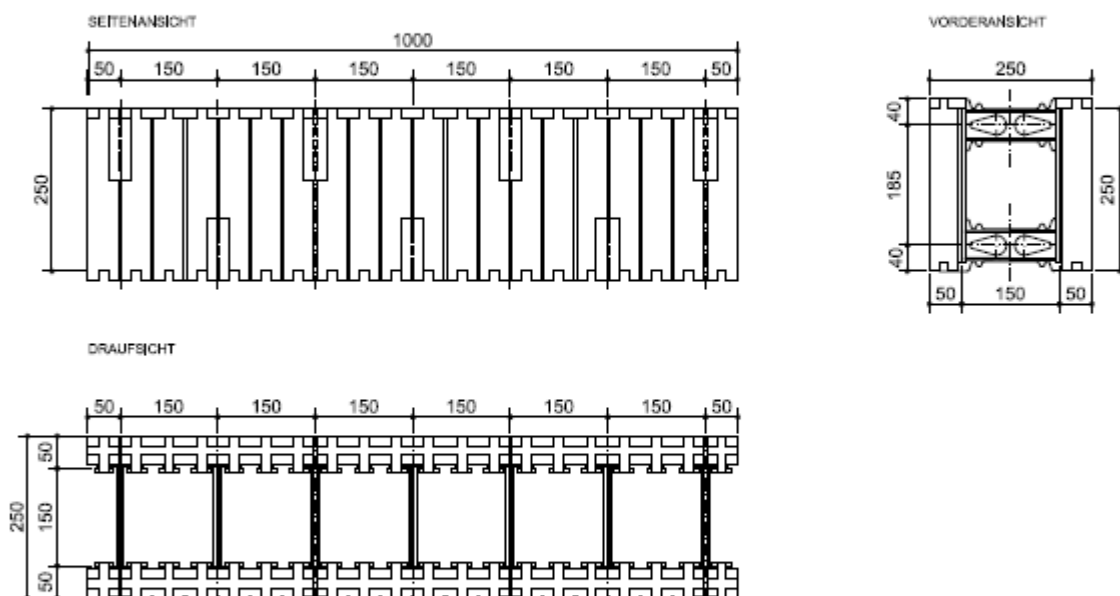

Alle Abmessungen sind in mm

Verlorener Schalungsbausatz "IZODOM 2000 POLSKA"

UNIVERSAL SYSTEM (DEMONTIERBARE ELEMENTE)
Element mit Kunststoff-Binder MCFU 1/25
100cm x 25cm x 25cm

Anhang A53

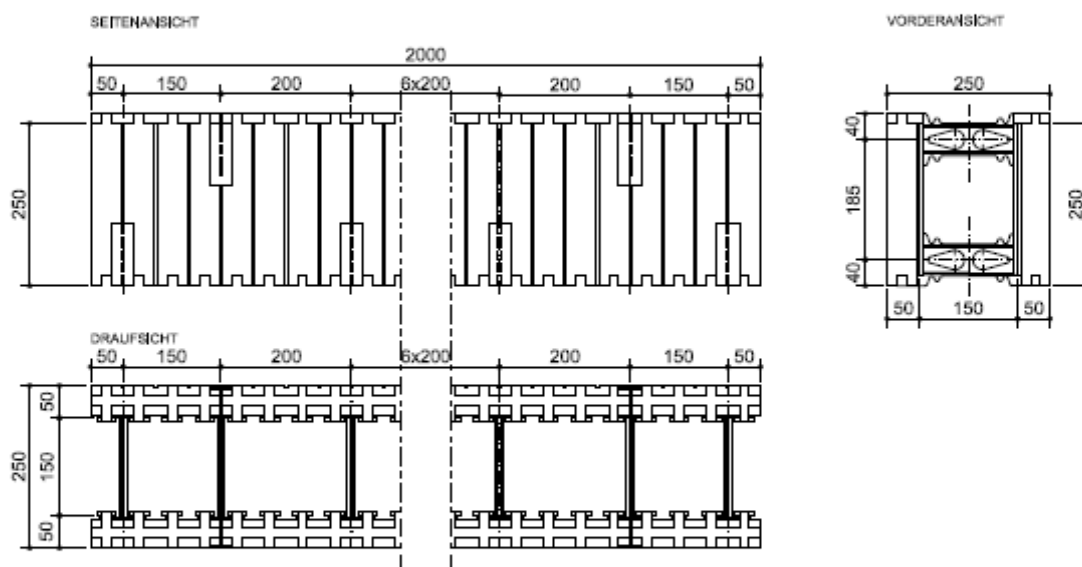

Alle Abmessungen sind in mm

Verlorener Schalungsbausatz "IZODOM 2000 POLSKA"

UNIVERSAL SYSTEM (DEMONTIERBARE ELEMENTE)
Element mit Kunststoff-Binder MCFU 2/25
200cm x 25cm x 25cm

Anhang A54

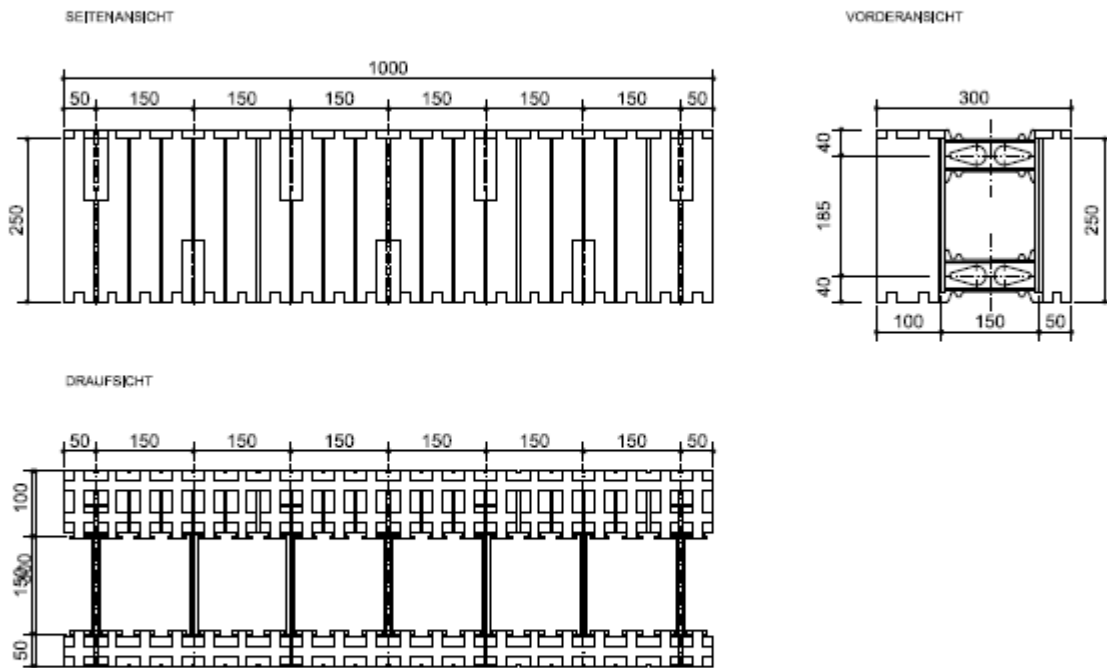

Alle Abmessungen sind in mm

Verlorener Schalungsbausatz "IZODOM 2000 POLSKA"

UNIVERSAL SYSTEM (DEMONTIERBARE ELEMENTE)
Element mit Kunststoff-Binder MCFU 1/30
100cm x 30cm x 25cm

Anhang A55

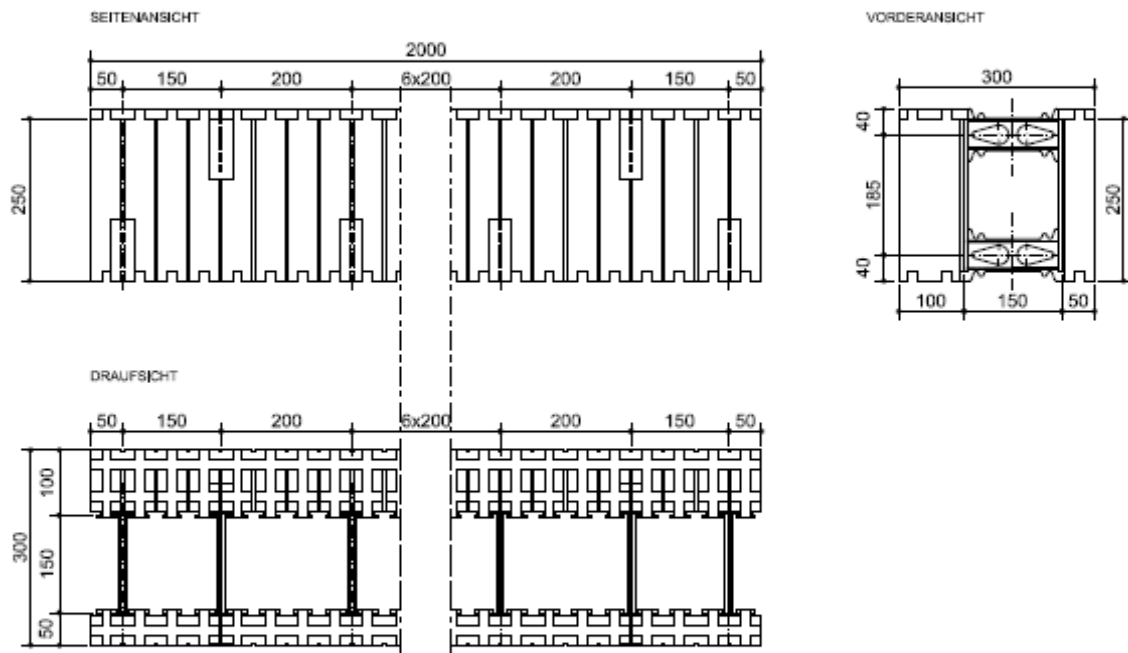

Alle Abmessungen sind in mm

Verlorener Schalungsbausatz "IZODOM 2000 POLSKA"

UNIVERSAL SYSTEM (DEMONTIERBARE ELEMENTE)
Element mit Kunststoff-Binder MCFU 2/30
200cm x 30cm x 25cm

Anhang A56

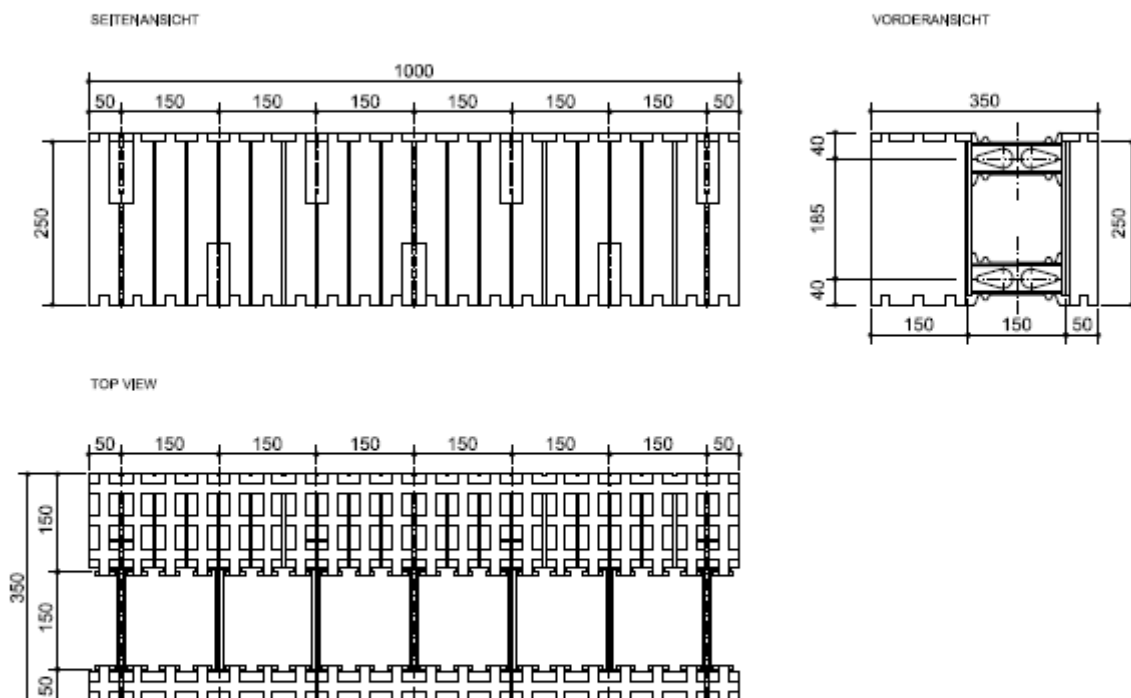

Alle Abmessungen sind in mm

Verlorener Schalungsbausatz "IZODOM 2000 POLSKA"

UNIVERSAL SYSTEM (DEMONTIERBARE ELEMENTE)
Element mit Kunststoff-Binder MCFU 1/35
100cm x 35cm x 25cm

Anhang A57

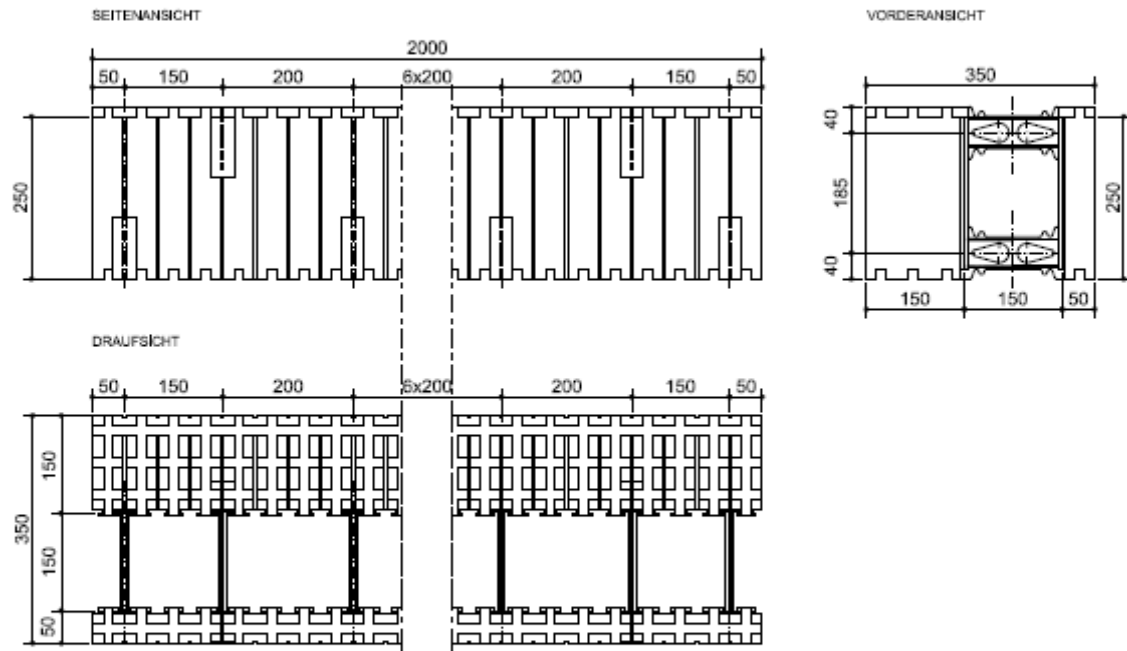

Alle Abmessungen sind in mm

Verlorener Schalungsbausatz "IZODOM 2000 POLSKA"

UNIVERSAL SYSTEM (DEMONTIERBARE ELEMENTE)
Element mit Kunststoff-Binder MCFU 2/35
200cm x 35cm x 25cm

Anhang A58

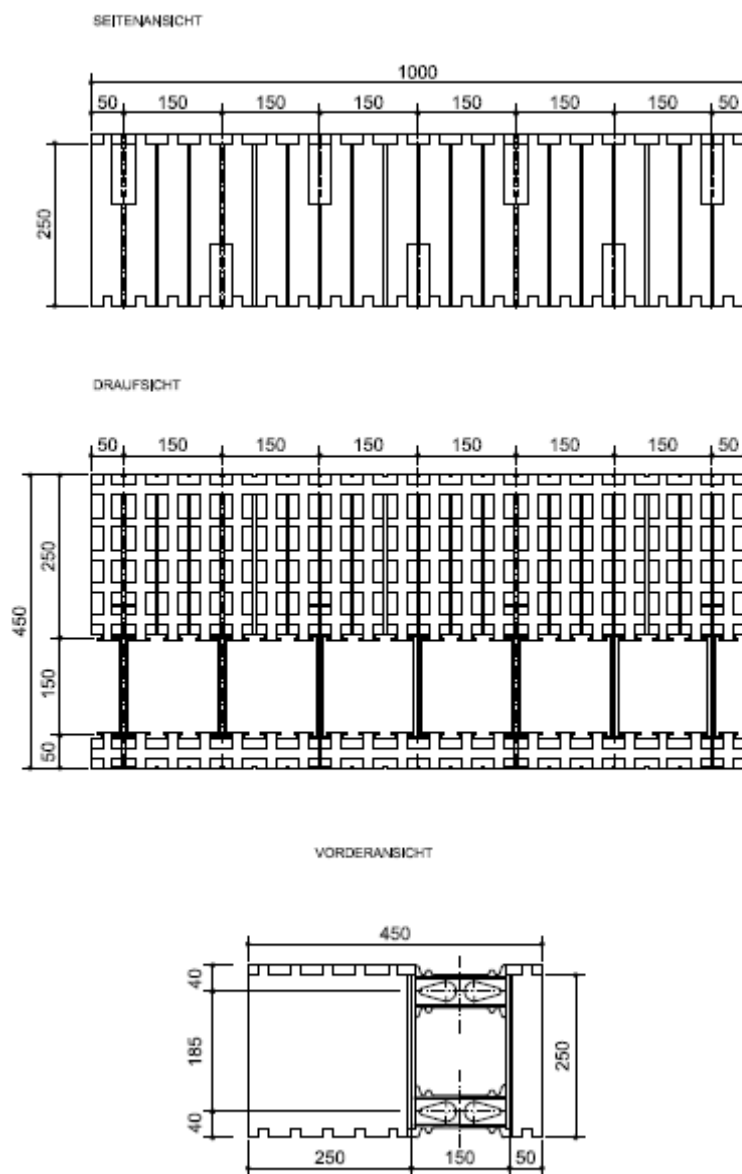

Alle Abmessungen sind in mm

Verlorener Schalungsbausatz "IZODOM 2000 POLSKA"

UNIVERSAL SYSTEM (DEMONTIERBARE ELEMENTE)
Element mit Kunststoff-Binder MCFU 1/45
100cm x 45cm x 25cm

Anhang A59

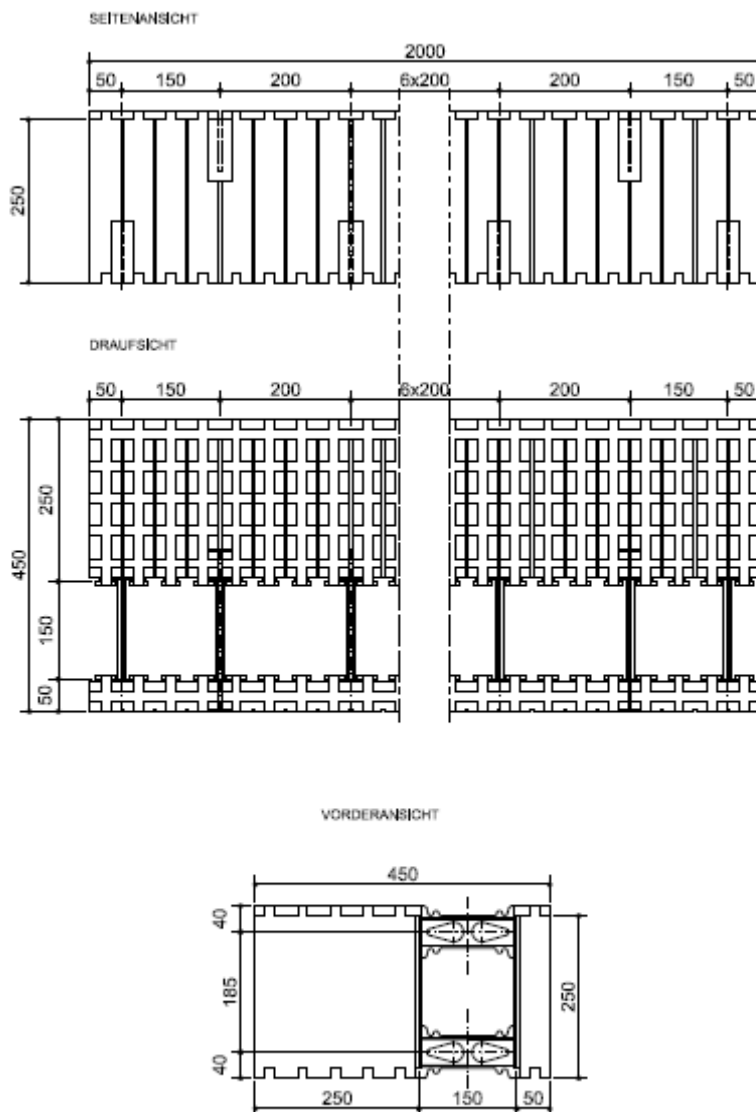

Alle Abmessungen sind in mm

Verlorener Schalungsbausatz "IZODOM 2000 POLSKA"

UNIVERSAL SYSTEM (DEMONTIERBARE ELEMENTE)
Element mit Kunststoff-Binder MCFU 2/45
200cm x 45cm x 25cm

Anhang A60

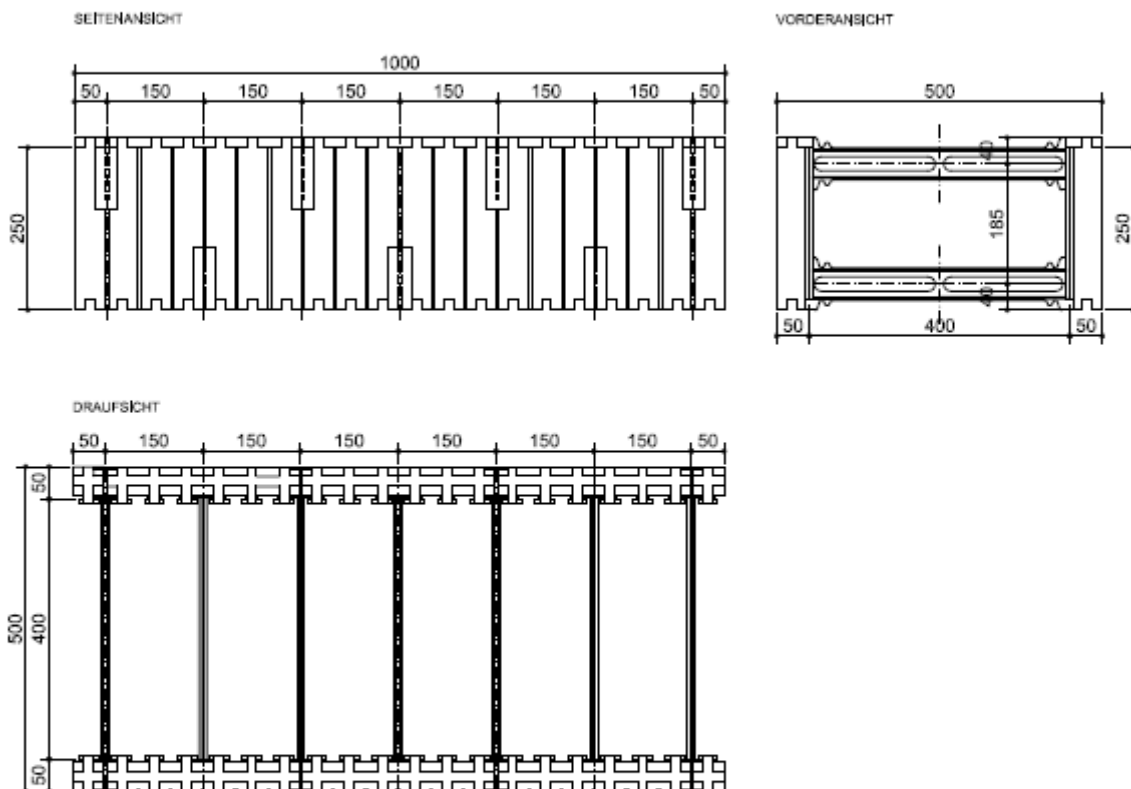

Alle Abmessungen sind in mm

Verlorener Schalungsbausatz "IZODOM 2000 POLSKA"

UNIVERSAL SYSTEM (DEMONTIERBARE ELEMENTE)
Element mit Kunststoff-Binder MCFU 1/50
100cm x 50cm x 25cm

Anhang A61

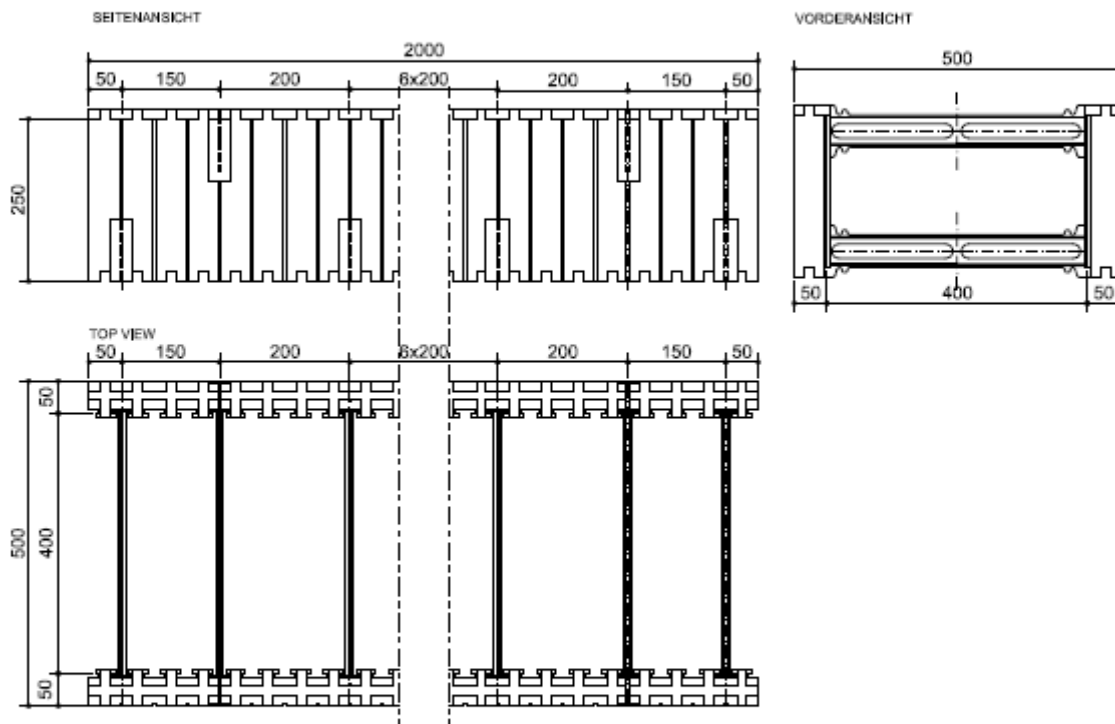

Alle Abmessungen sind in mm

Verlorener Schalungsbausatz "IZODOM 2000 POLSKA"

UNIVERSAL SYSTEM (DEMONTIERBARE ELEMENTE)
Element mit Kunststoff-Binder MCFU 2/50
200cm x 50cm x 25cm

Anhang A62

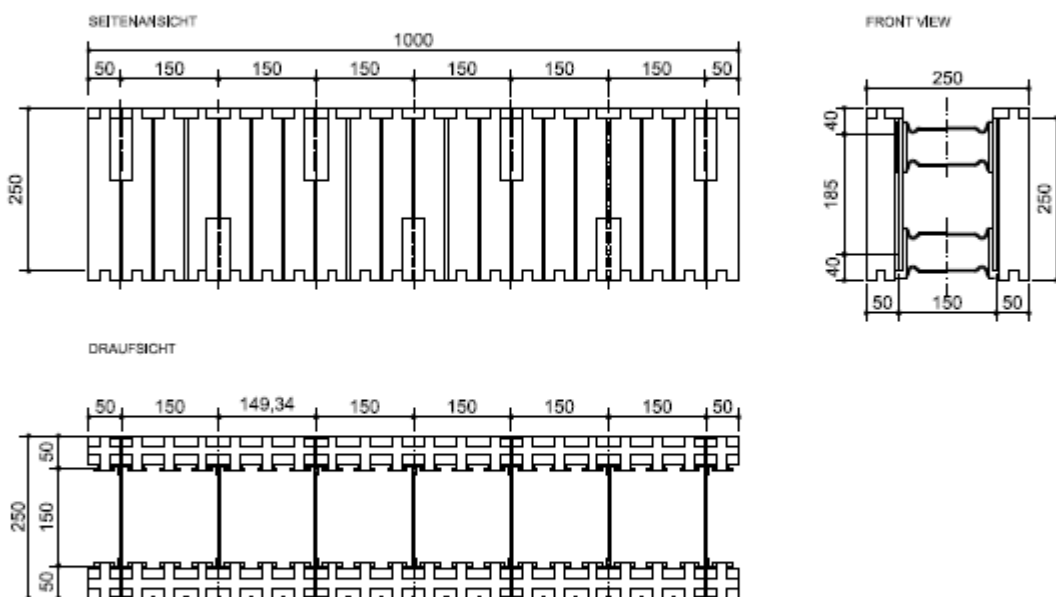

Alle Abmessungen sind in mm

Verlorener Schalungsbausatz "IZODOM 2000 POLSKA"

UNIVERSAL SYSTEM (DEMONTIERBARE ELEMENTE)
 Block mit Kunststoff- und Stahlbinder MCFU-St 1/25
 100cm x 25cm x 25cm

Anhang A63

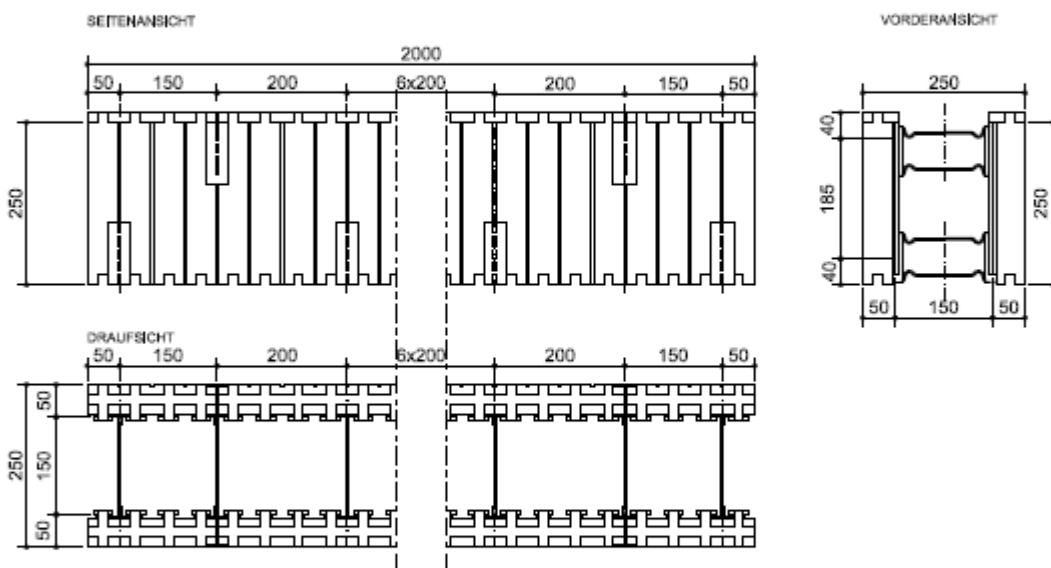

Alle Abmessungen sind in mm

Verlorener Schalungsbausatz "IZODOM 2000 POLSKA"

UNIVERSAL SYSTEM (DEMONTIERBARE ELEMENTE)
Block mit Kunststoff- und Stahlbinder MCFU-St 2/25
200cm x 25cm x 25cm

Anhang A64

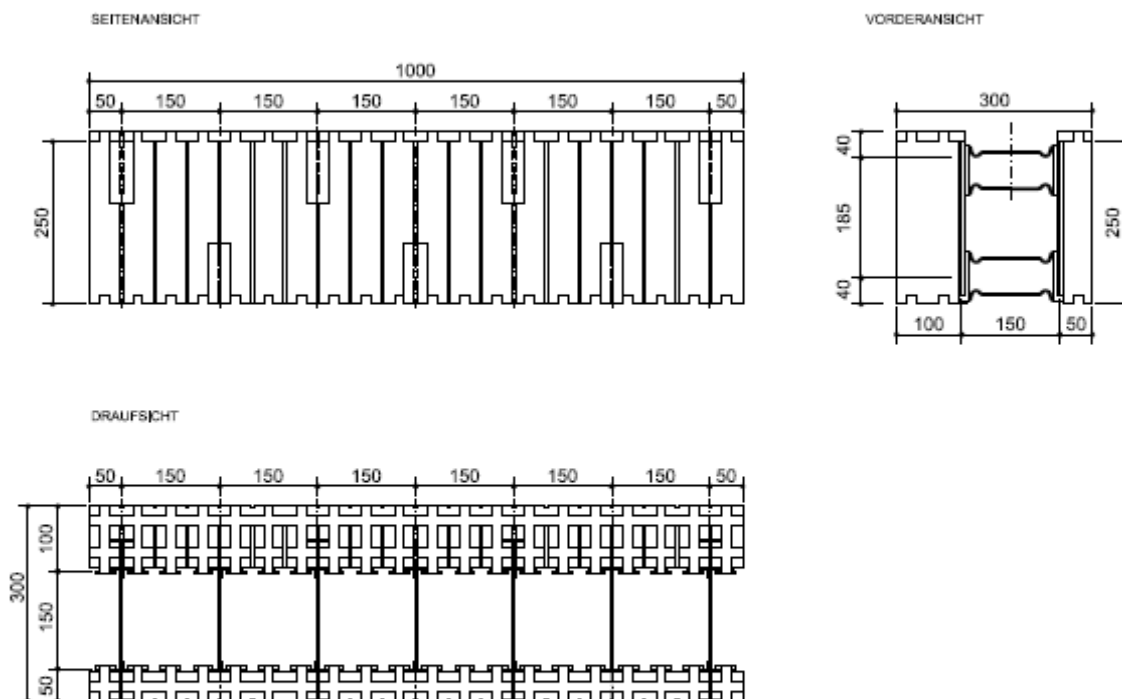

Alle Abmessungen sind in mm

Verlorener Schalungsbausatz "IZODOM 2000 POLSKA"

UNIVERSAL SYSTEM (DEMONTIERBARE ELEMENTE)
Block mit Kunststoff- und Stahlbinder MCFU-St 1/30
100cm x 30cm x 25cm

Anhang A65

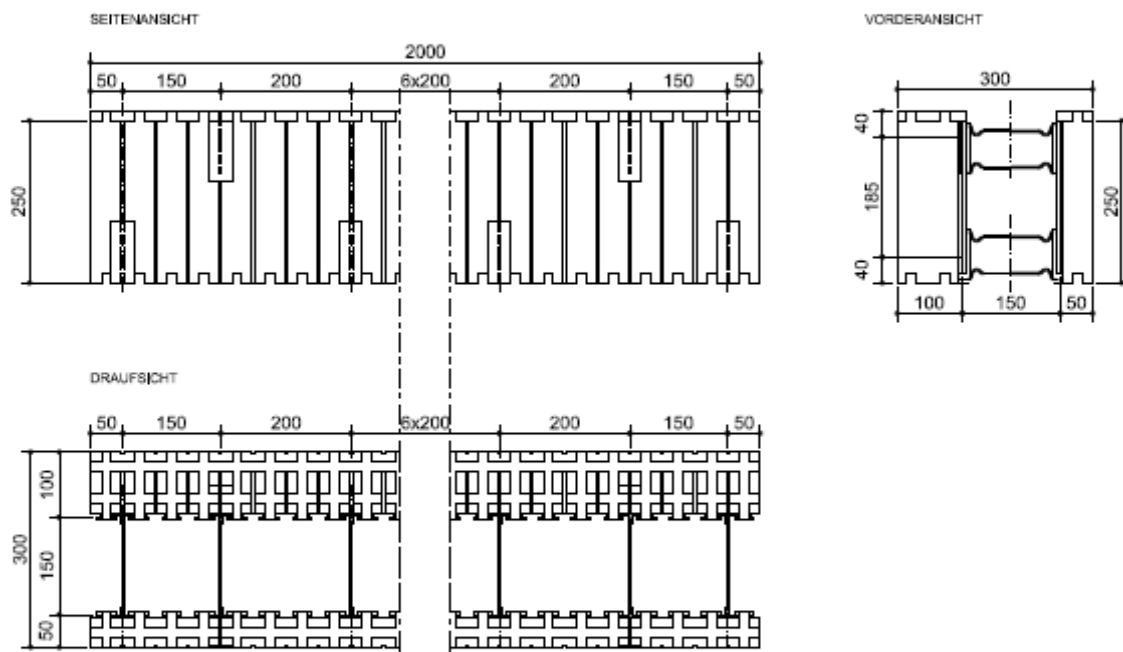

Alle Abmessungen sind in mm

Verlorener Schalungsbausatz "IZODOM 2000 POLSKA"

UNIVERSAL SYSTEM (DEMONTIERBARE ELEMENTE)
Block mit Kunststoff- und Stahlbinder MCFU-St 2/30
200cm x 30cm x 25cm

Anhang A66

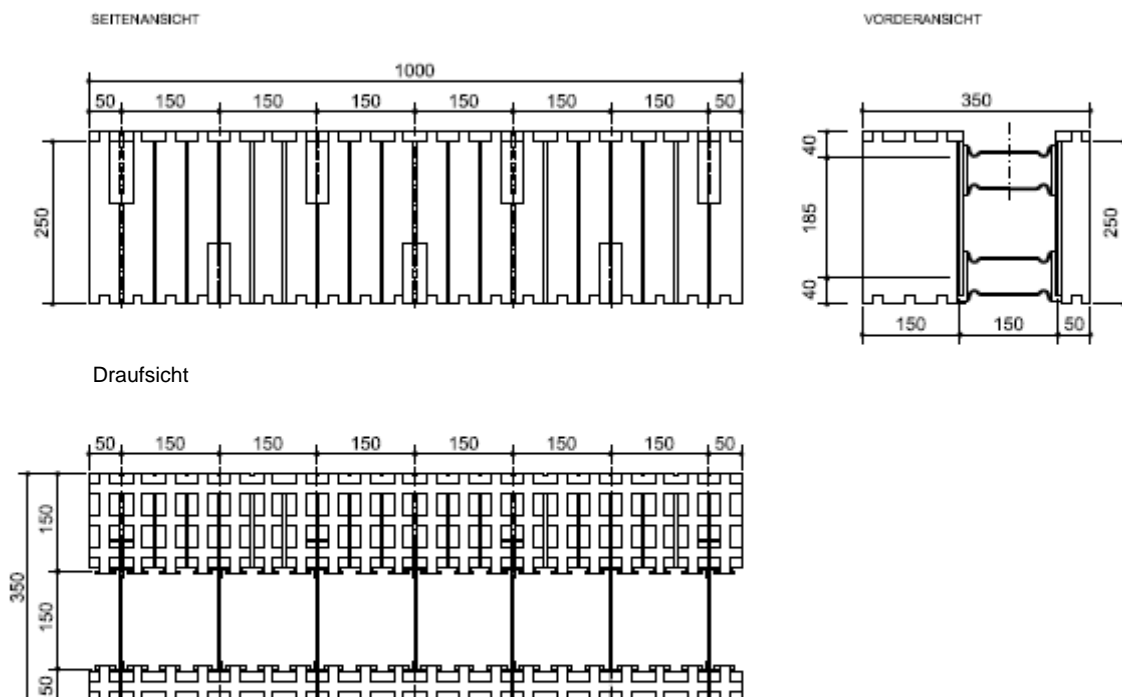

Alle Abmessungen sind in mm

Verlorener Schalungsbausatz "IZODOM 2000 POLSKA"

UNIVERSAL SYSTEM (DEMONTIERBARE ELEMENTE)
Block mit Kunststoff- und Stahlbinder MCFU-St 1/35
100cm x 35cm x 25cm

Anhang A67

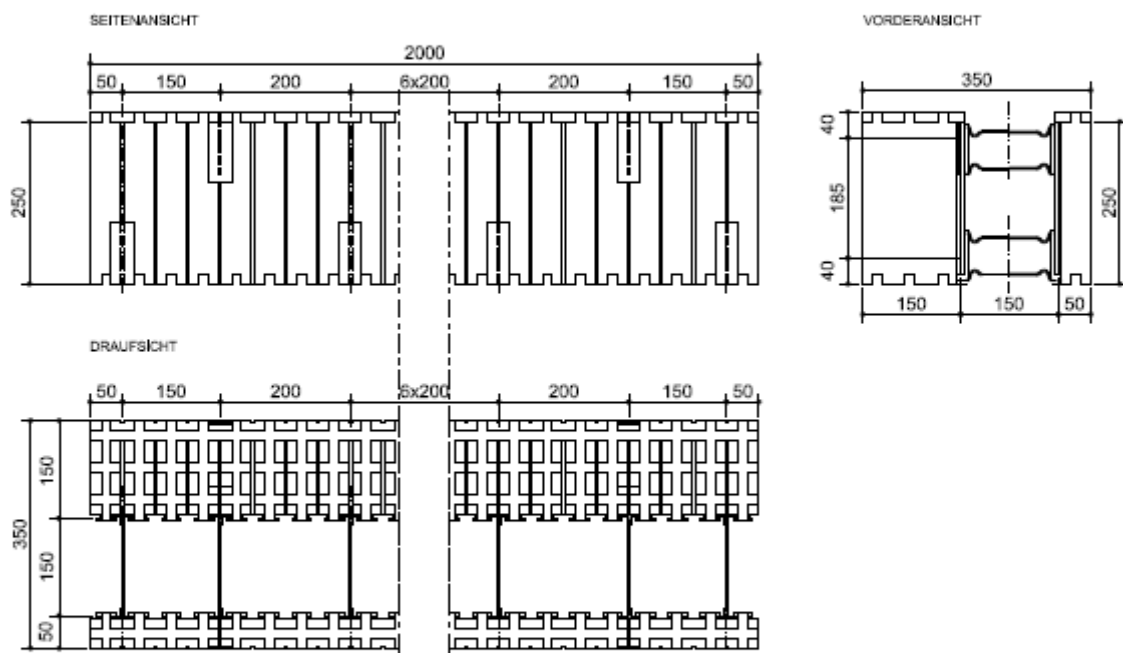

Alle Abmessungen sind in mm

Verlorener Schalungsausatz "IZODOM 2000 POLSKA"

UNIVERSAL SYSTEM (DEMONTIERBARE ELEMENTE)
Block mit Kunststoff- und Stahlbinder MCFU-St 2/35
200cm x 35cm x 25cm

Anhang A68

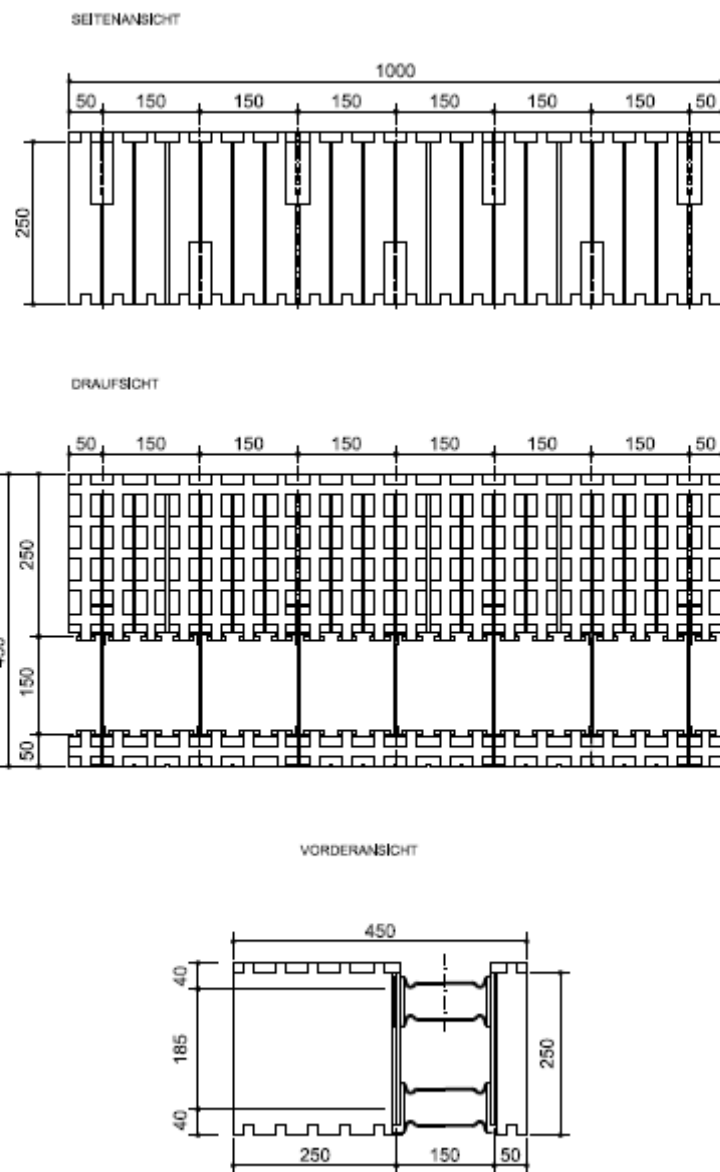

Alle Abmessungen sind in mm

Verlorener Schalungsbausatz "IZODOM 2000 POLSKA"

UNIVERSAL SYSTEM (DEMONTIERBARE ELEMENTE)
Block mit Kunststoff- und Stahlbinder MCFU-St 1/45
100cm x 45cm x 25cm

Anhang A69

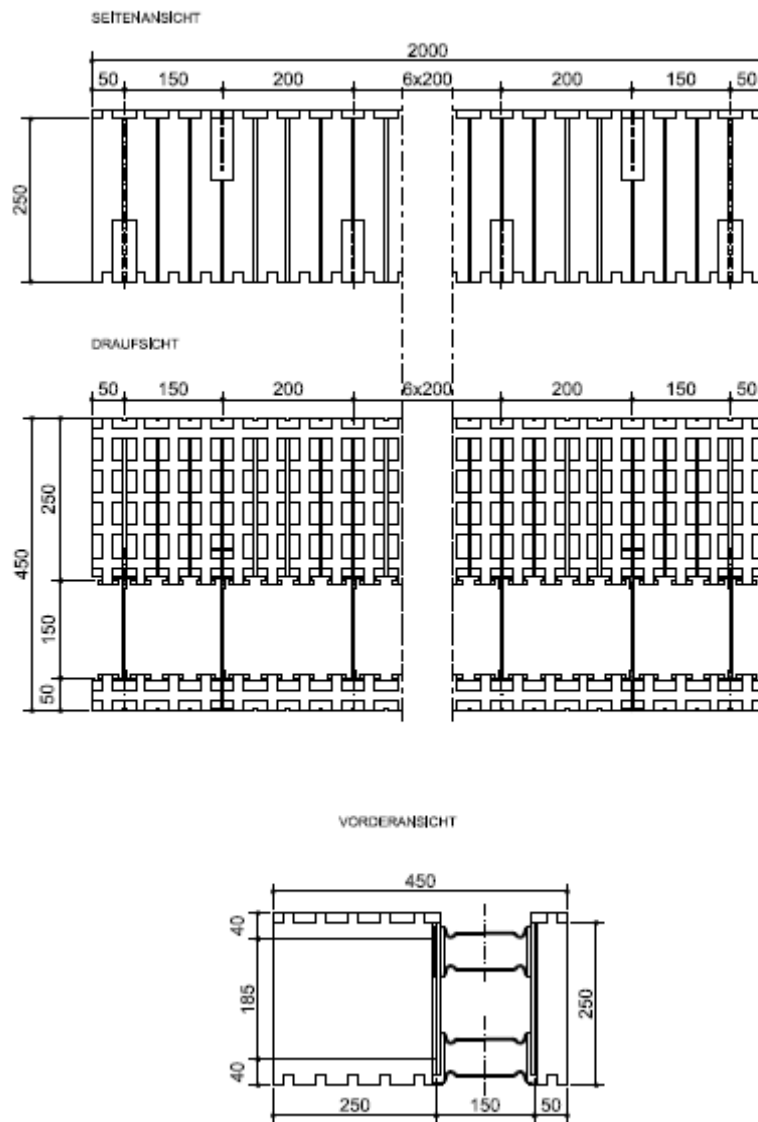

Alle Abmessungen sind in mm

Verlorener Schalungsbausatz "IZODOM 2000 POLSKA"

UNIVERSAL SYSTEM (DEMONTIERBARE ELEMENTE)
 Block mit Kunststoff- und Stahlbinder MCFU-St 2/45
 200cm x 45cm x 25cm

Anhang A70

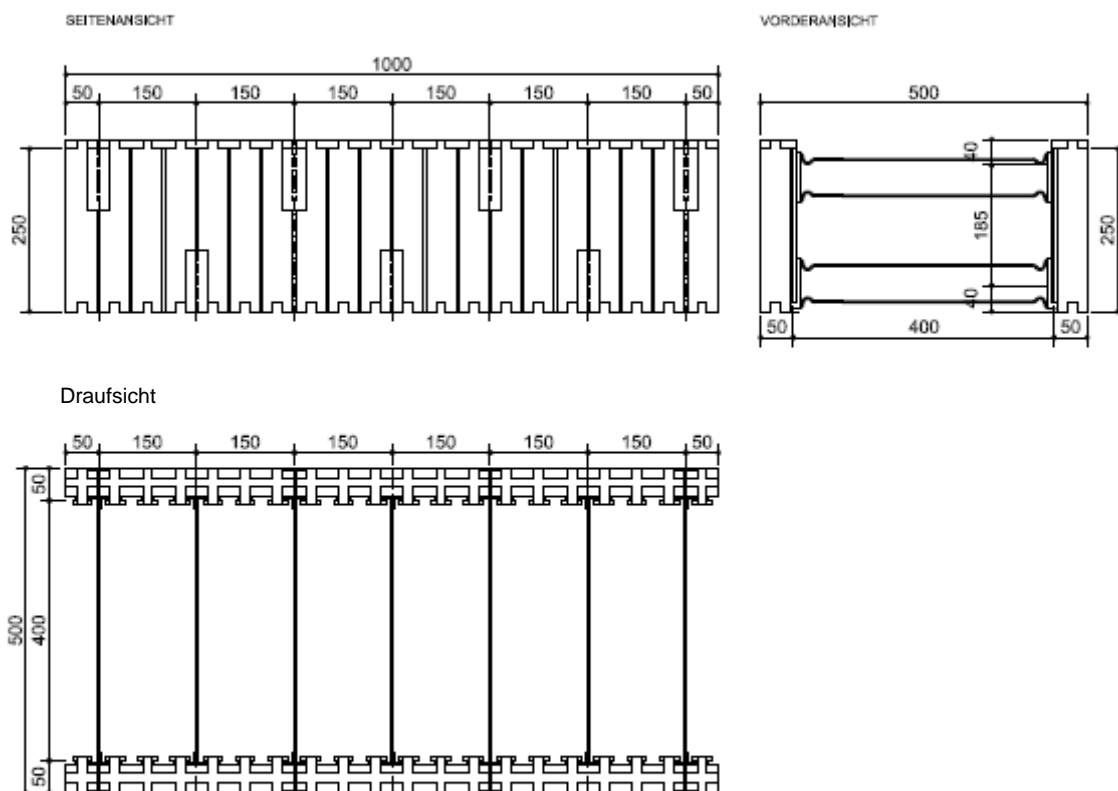

Alle Abmessungen sind in mm

Verlorener Schalungsbausatz "IZODOM 2000 POLSKA"

UNIVERSAL SYSTEM (DEMONTIERBARE ELEMENTE)
Block mit Kunststoff- und Stahlbinder MCFU-St 1/50
100cm x 50cm x 25cm

Anhang A71

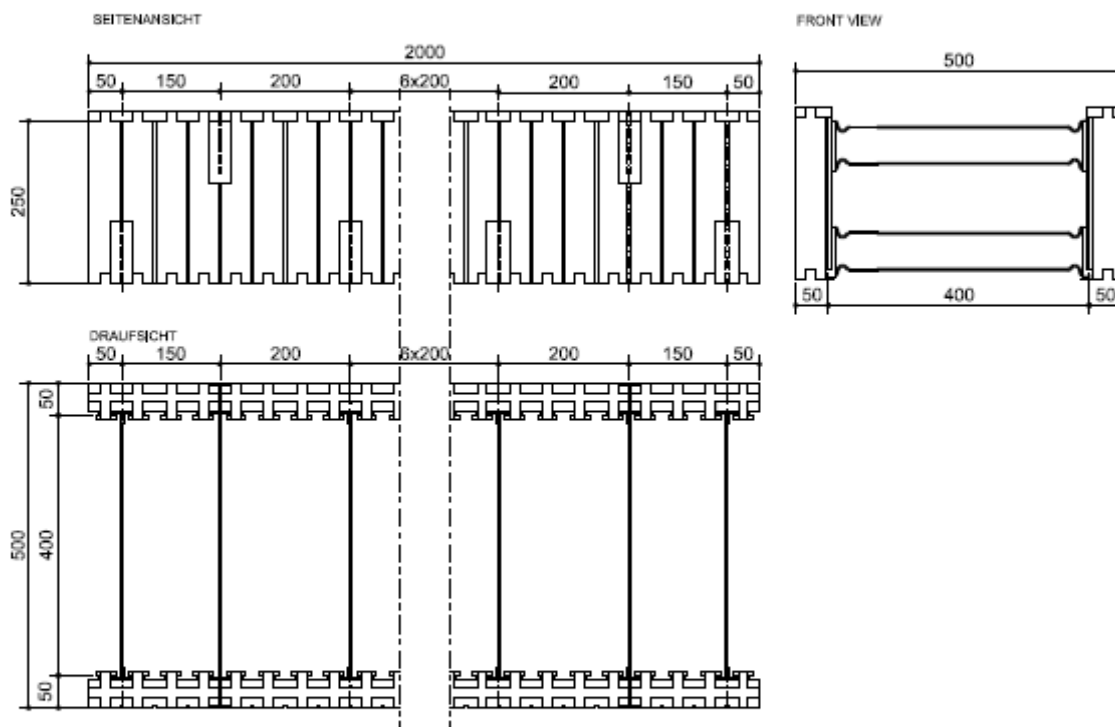

Alle Abmessungen sind in mm

Verlorener Schalungsbausatz "IZODOM 2000 POLSKA"

UNIVERSAL SYSTEM (DEMONTIERBARE ELEMENTE)
Block mit Kunststoff- und Stahlbinder MCFU-St 2/50
200cm x 50cm x 25cm

Anhang A72

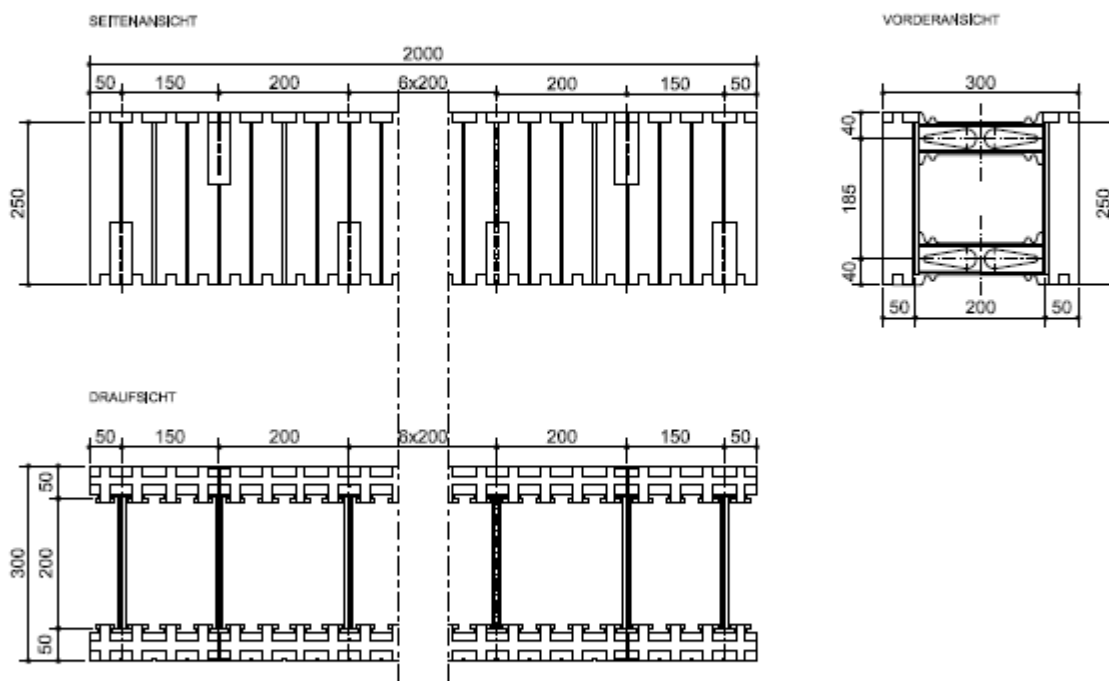

Alle Abmessungen sind in mm

Verlorener Schalungsbausatz "IZODOM 2000 POLSKA"

UNIVERSAL PLUS SYSTEM (DEMONTIERBARE ELEMENTE)
Element mit Kunststoff-Binder MCFU 2/30+
200cm x 25cm x 30cm

Anhang A73

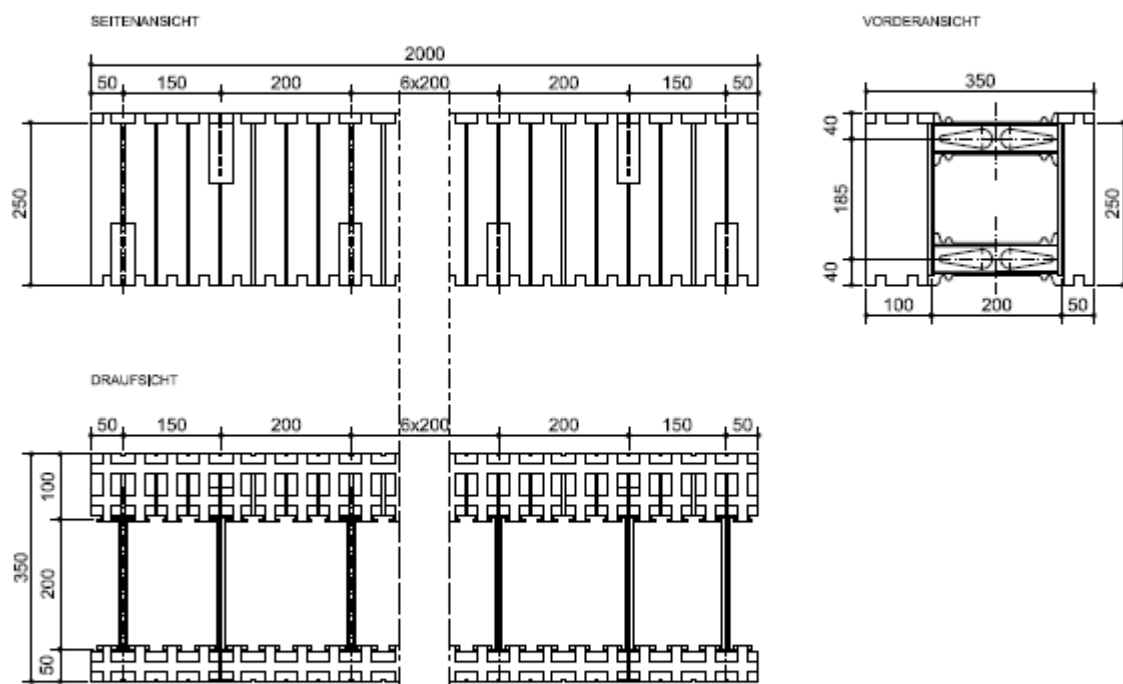

Alle Abmessungen sind in mm

L

Verlorener Schalungsbausatz "IZODOM 2000 POLSKA"

UNIVERSAL PLUS SYSTEM (DEMONTIERBARE ELEMENTE)
Element mit Kunststoff-Binder MCFU 2/35+
200cm x 25cm x 35cm

Anhang A74

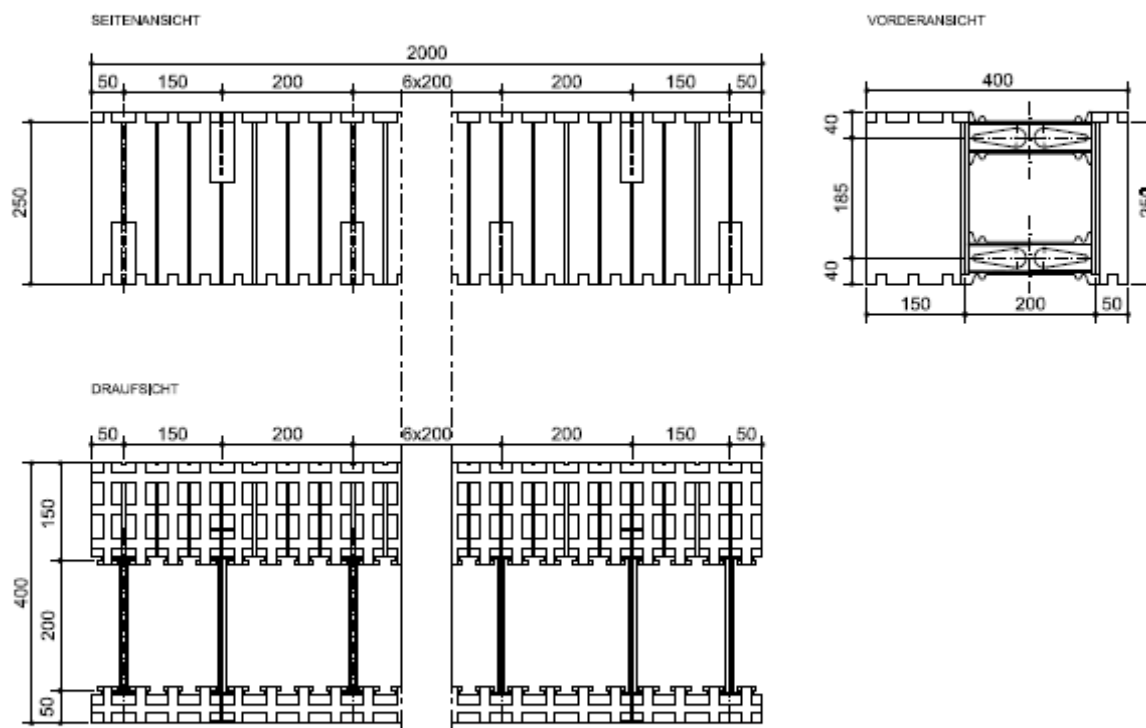

Alle Abmessungen sind in mm

Verlorener Schalungsbausatz "IZODOM 2000 POLSKA"

UNIVERSAL PLUS SYSTEM (DEMONTIERBARE ELEMENTE)
Element mit Kunststoff-Binder MCFU 2/40+
200cm x 25cm x 40cm

Anhang A75

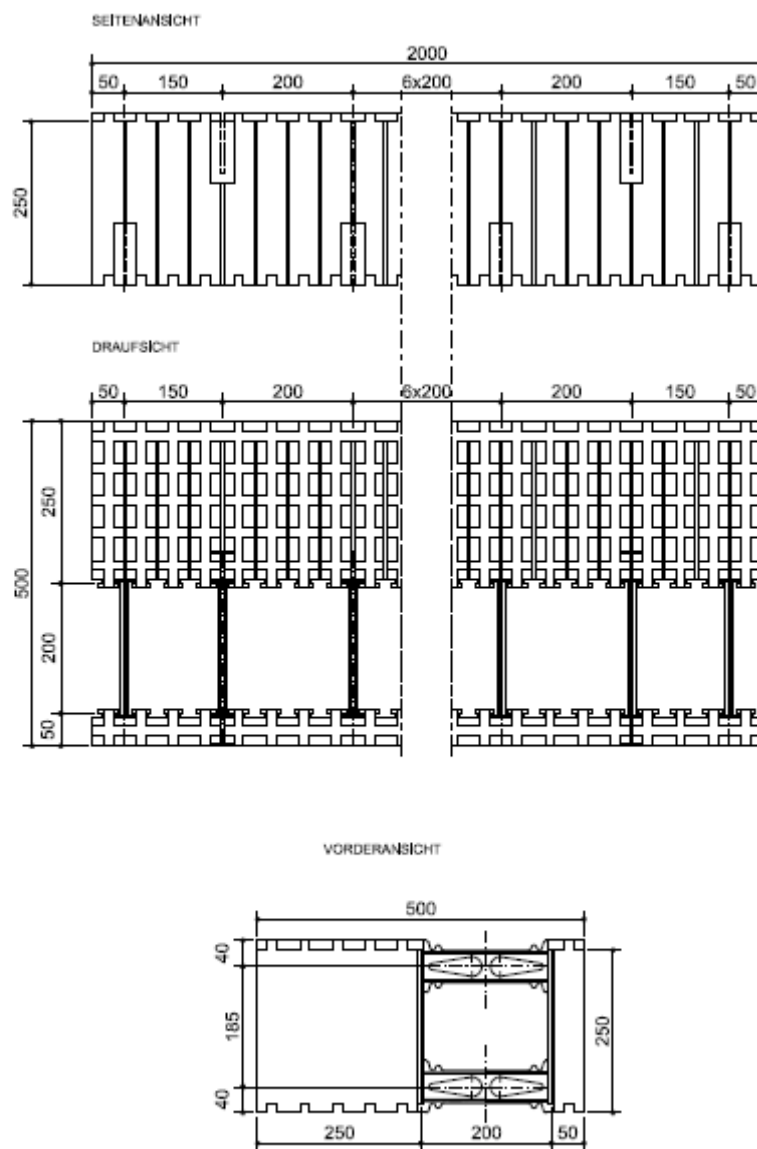

Alle Abmessungen sind in mm

Verlorener Schalungsbausatz "IZODOM 2000 POLSKA"

UNIVERSAL PLUS SYSTEM (DEMONTIERBARE ELEMENTE)
Element mit Kunststoff-Binder MCFU 2/50+
200cm x 25cm x 50cm

Anhang A76

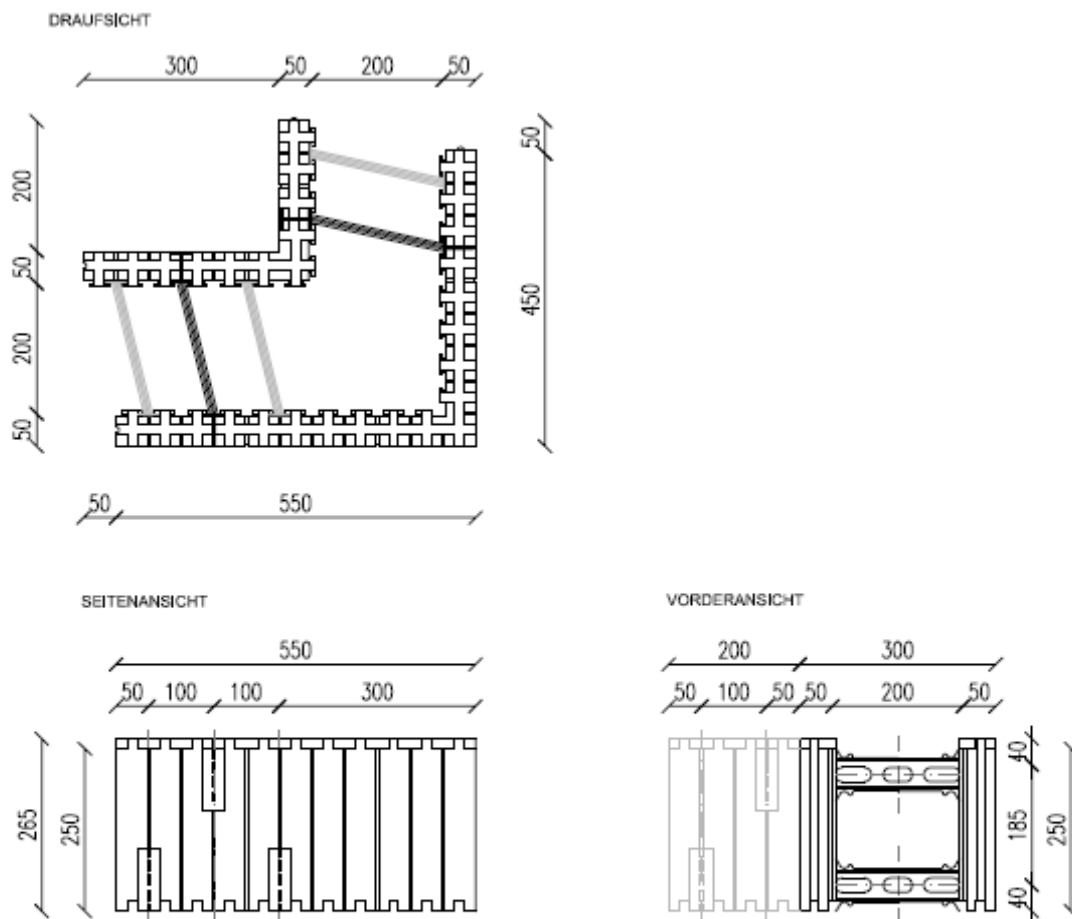

Alle Abmessungen sind in mm

Verlorener Schalungsbausatz "IZODOM 2000 POLSKA"

UNIVERSAL PLUS SYSTEM (DEMONTIERBARE ELEMENTE)
Eckstück 90° MCFU 30+ E90 RA / LI
100(60)cm x 25cm x 30cm
(rechts außen / links innen)

Anhang A77

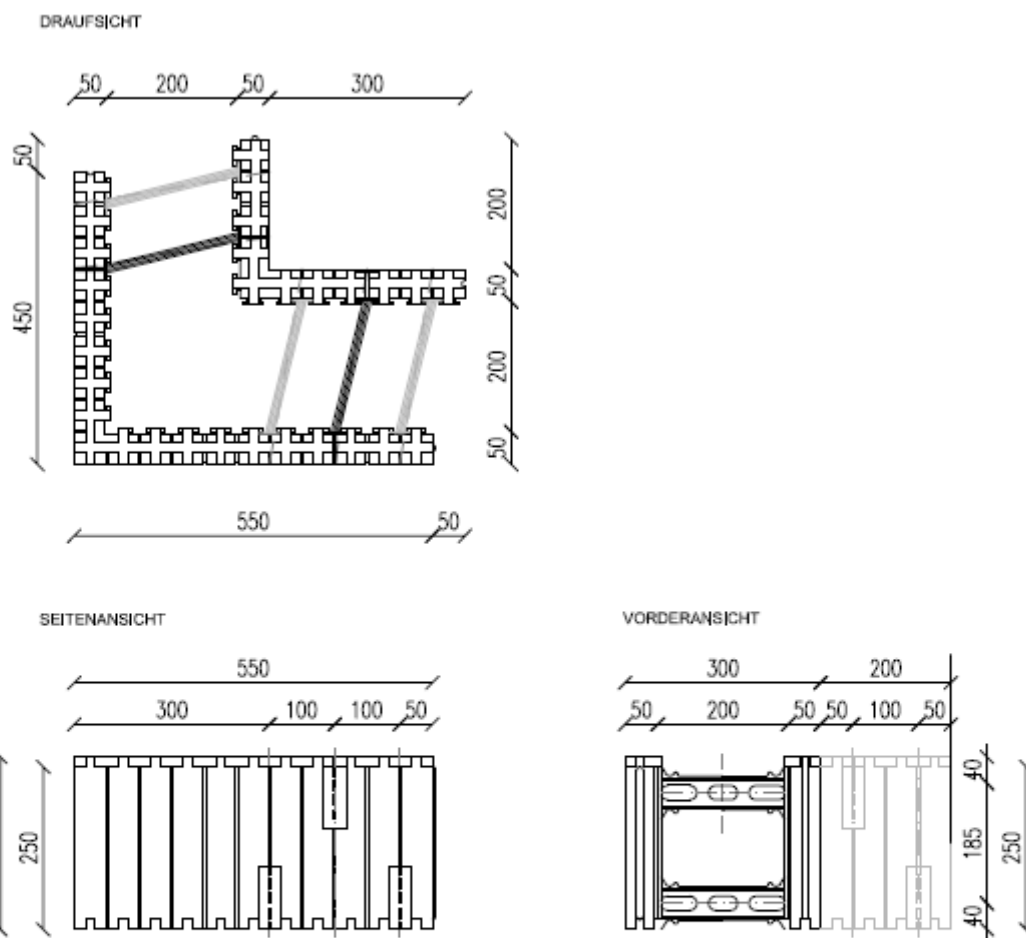

Alle Abmessungen sind in mm

Verlorener Schalungsbausatz "IZODOM 2000 POLSKA"

UNIVERSAL PLUS SYSTEM (DEMONTIERBARE ELEMENTE)
Eckstück 90° MCFU 30+ E90 LA / RI ETA-07-0117
100(60)cm x 25cm x 30cm
(links außen / rechts innen)

Anhang A78

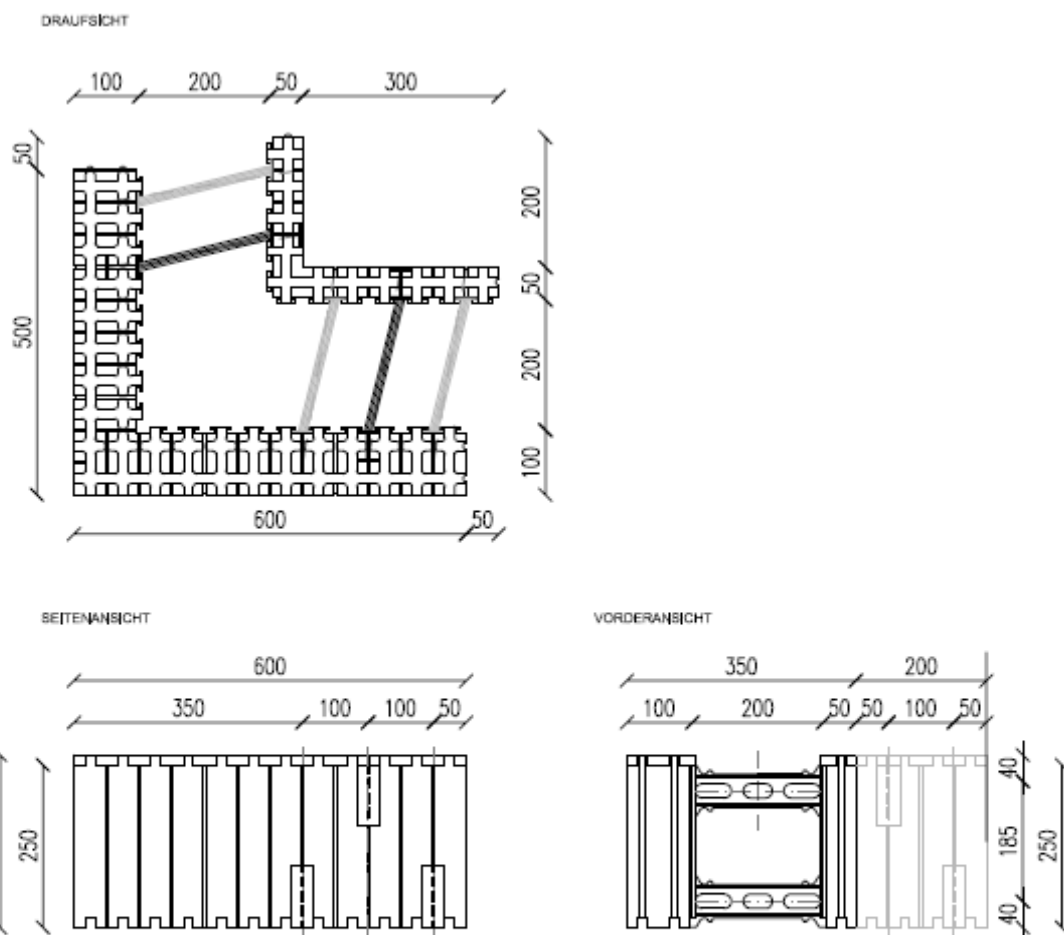

Alle Abmessungen sind in mm

Verlorener Schalungsbausatz "IZODOM 2000 POLSKA"

UNIVERSAL PLUS SYSTEM (DEMONTIERBARE ELEMENTE)
Eckstück 90° (links außen) MCFU35+ E90 LA
110cm x 35cm x 25cm

Anhang A79

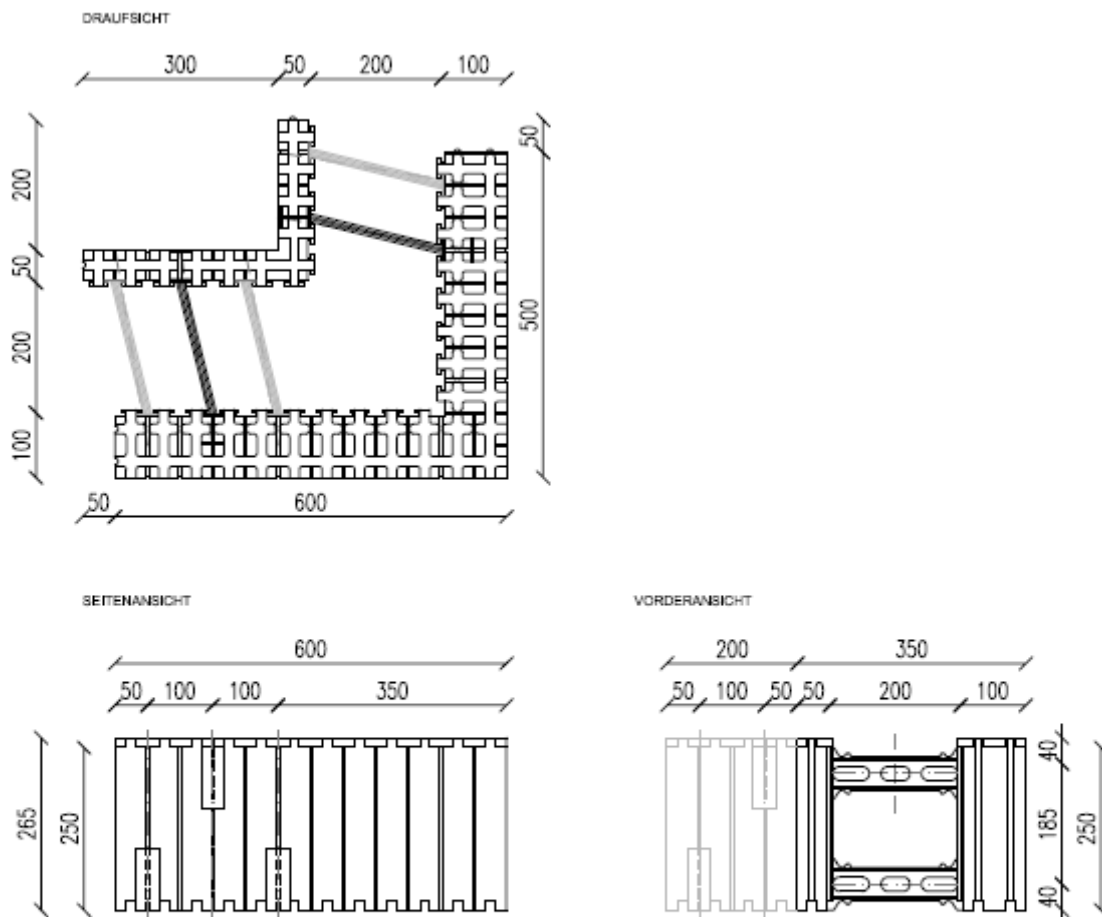

Alle Abmessungen sind in mm

Verlorener Schalungsbausatz "IZODOM 2000 POLSKA"

UNIVERSAL PLUS SYSTEM (DEMONTIERBARE ELEMENTE)
Eckstück 90° (rechts außen) MCFU35+ E90 RA
110cm x 35cm x 25cm

Anhang A80

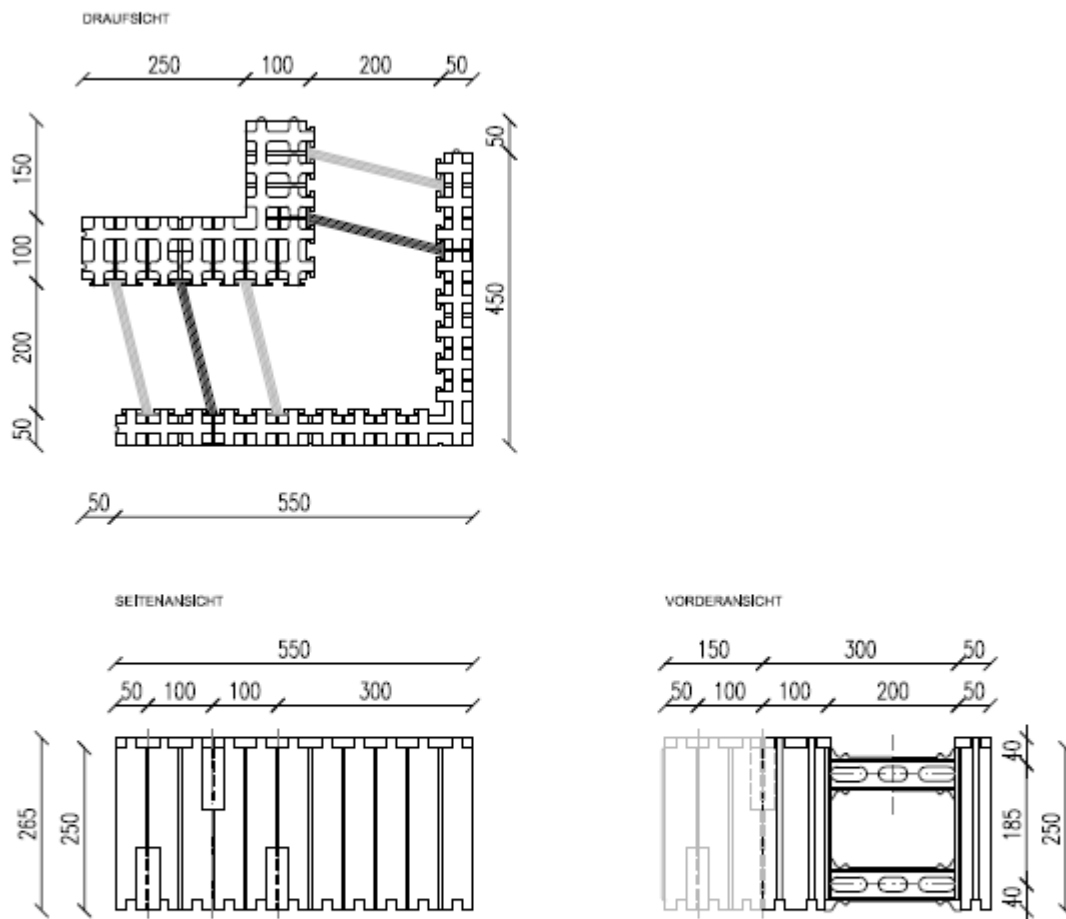

Alle Abmessungen sind in mm

Verlorener Schalungsbausatz "IZODOM 2000 POLSKA"

UNIVERSAL PLUS SYSTEM (DEMONTIERBARE ELEMENTE)
Eckstück 90° (rechts innen) MCFU 35+ E90 RI
40cm x 35cm x 25cm

Anhang A81

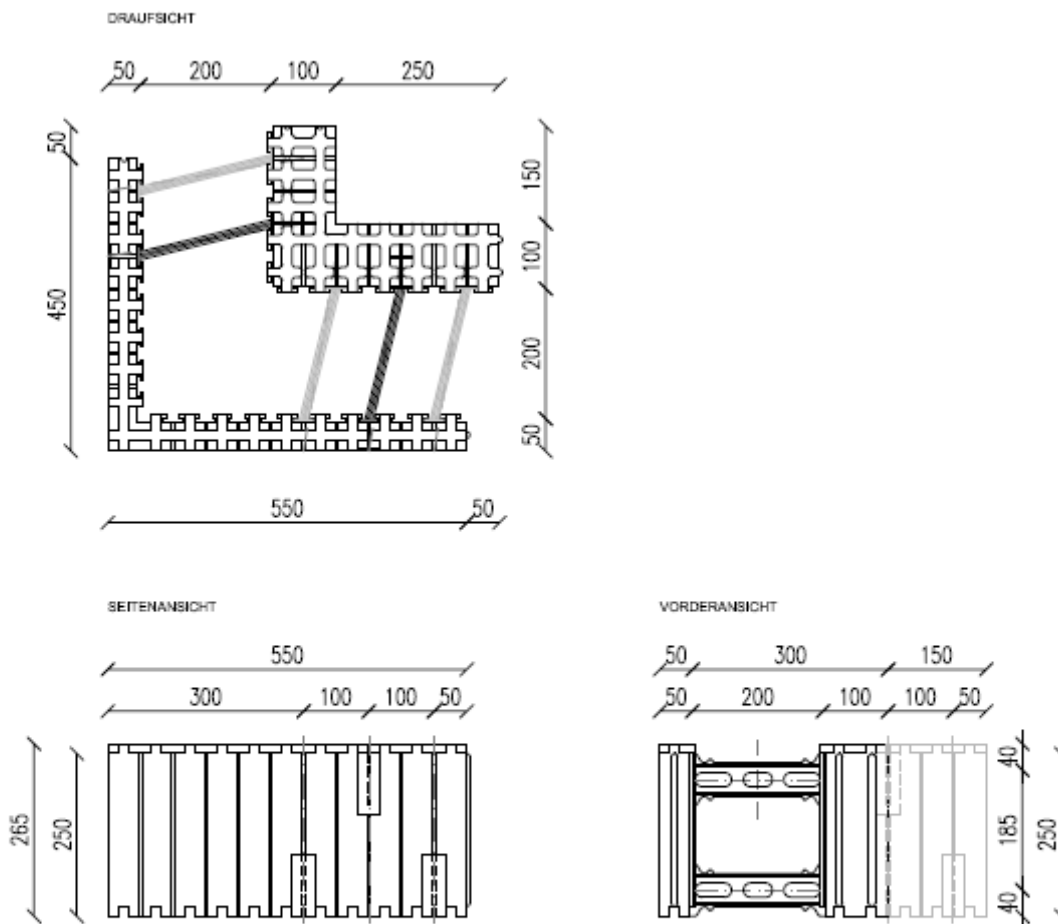

Alle Abmessungen sind in mm

Verlorener Schalungsausatz "IZODOM 2000 POLSKA"

UNIVERSAL PLUS SYSTEM (DEMONTIERBARE ELEMENTE)
Eckstück 90° (links innen) MCFU35+ E90 LI
40cm x 35cm x 25cm

Anhang A82

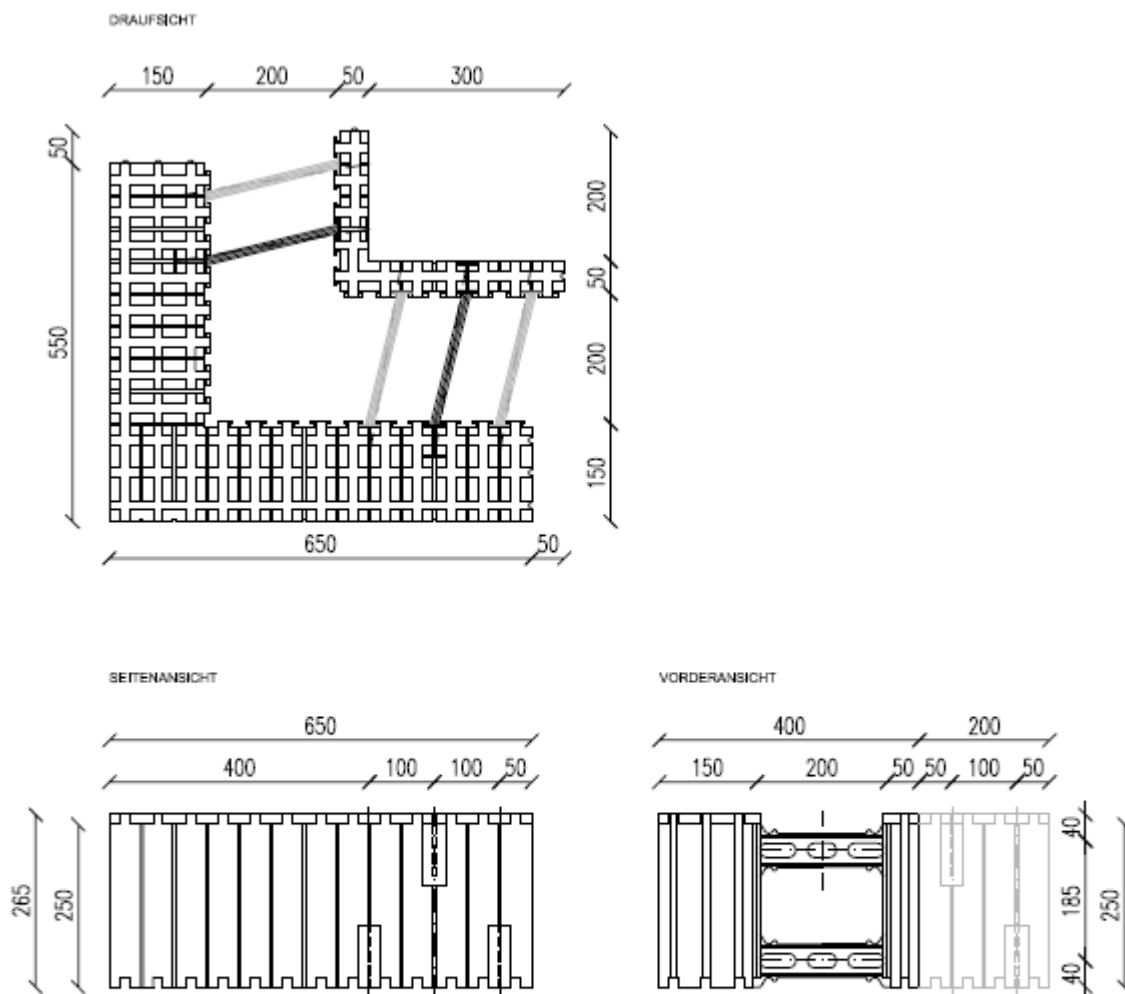

Alle Abmessungen sind in mm

Verlorener Schalungsbausatz "IZODOM 2000 POLSKA"

UNIVERSAL PLUS SYSTEM (DEMONTIERBARE ELEMENTE)
Eckstück 90° (links außen) MCFU40+ E90 LA
120cm x 40cm x 25cm

Anhang A83

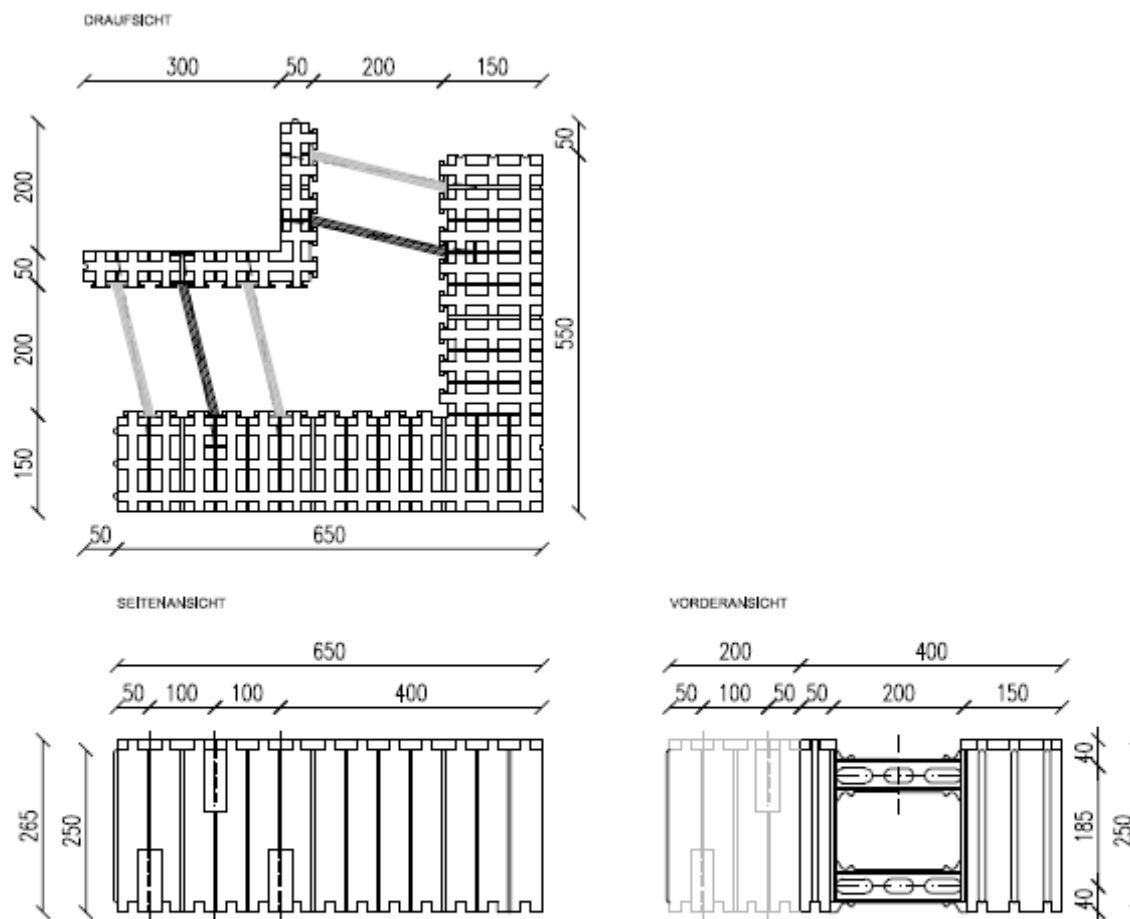

Alle Abmessungen sind in mm

Verlorener Schalungsbausatz "IZODOM 2000 POLSKA"

UNIVERSAL PLUS SYSTEM (DEMONTIERBARE ELEMENTE)
Eckstück 90° (rechts außen) MCFU40+ E90 RA
120cm x 40cm x 25cm

Anhang A84

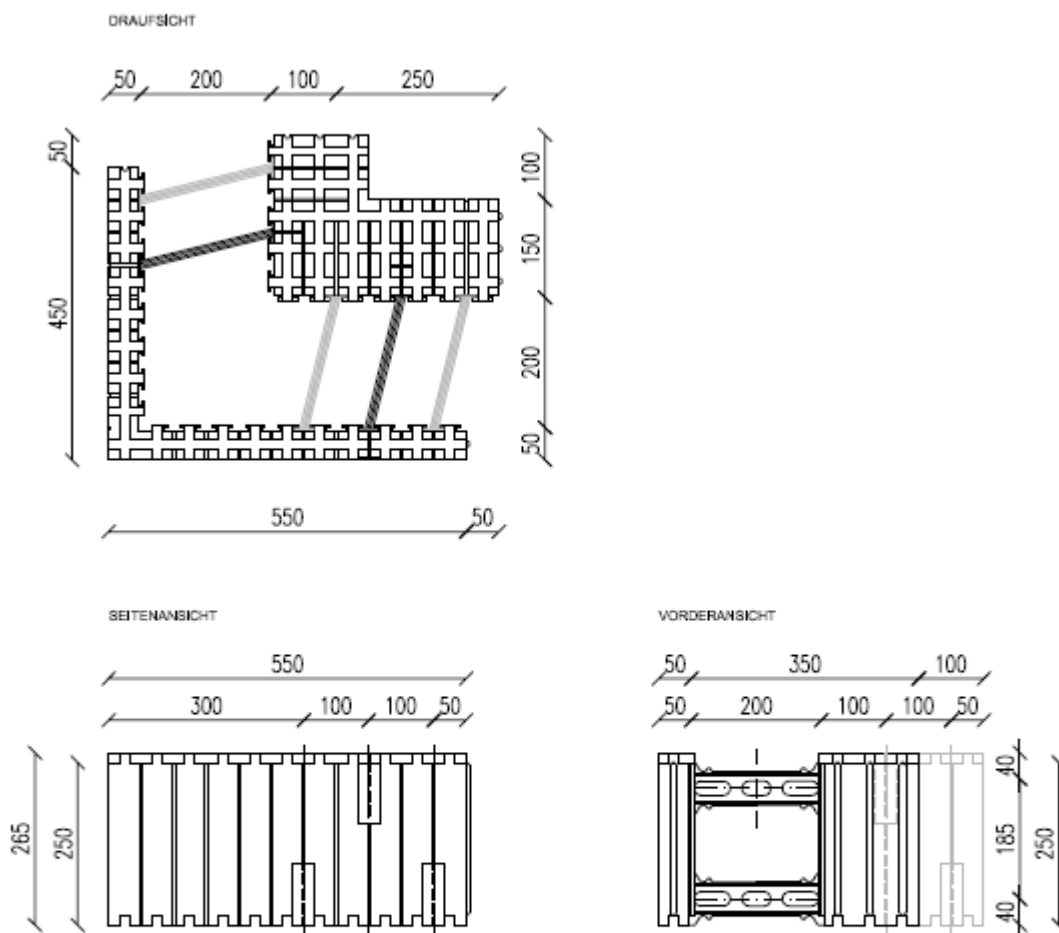

Alle Abmessungen sind in mm

Verlorener Schalungsbausatz "IZODOM 2000 POLSKA"

UNIVERSAL PLUS SYSTEM (DEMONTIERBARE ELEMENTE)
Eckstück 90° (links innen) MCFU 40+ E90 LI
30cm x 40cm x 25cm

Anhang A85

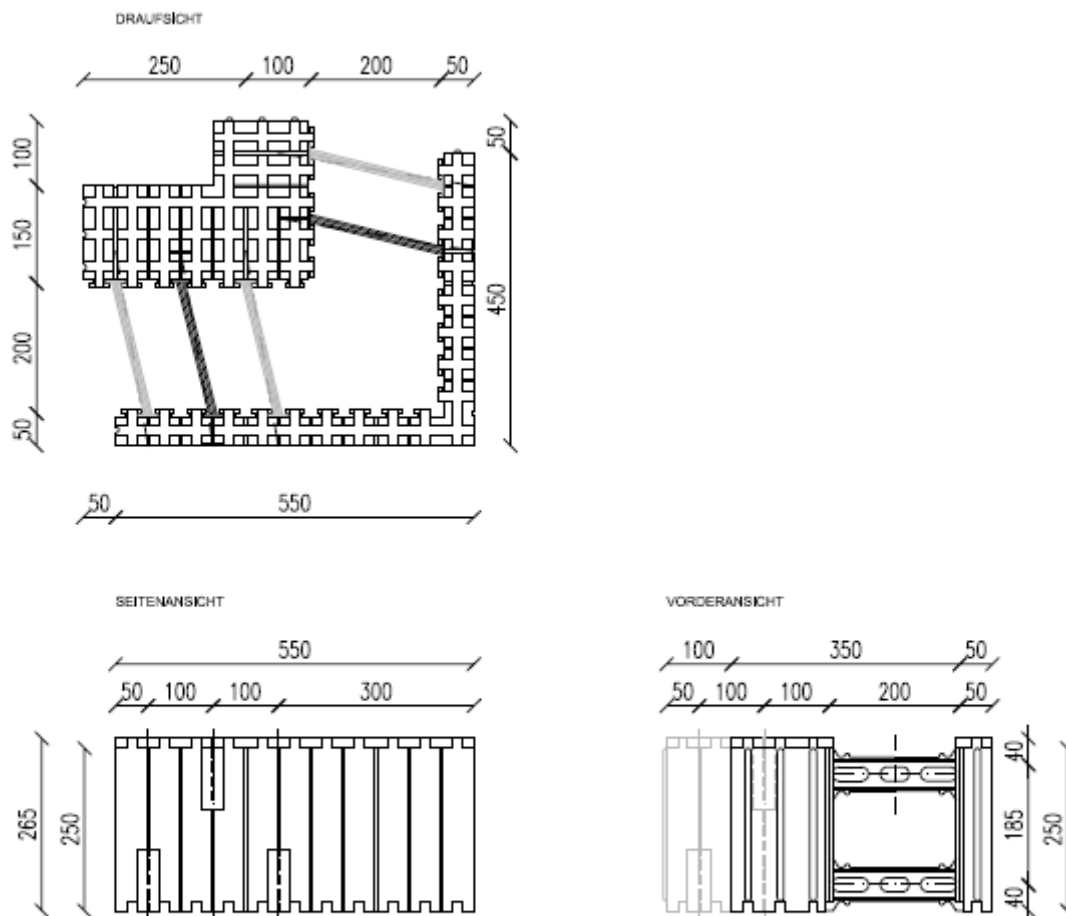

Alle Abmessungen sind in mm

Verlorener Schalungsbausatz "IZODOM 2000 POLSKA"

UNIVERSAL PLUS SYSTEM (DEMONTIERBARE ELEMENTE)
Eckstück 90° (rechts innen) MCFU 40+ E90 RI
30cm x 40cm x 25cm

Anhang A86

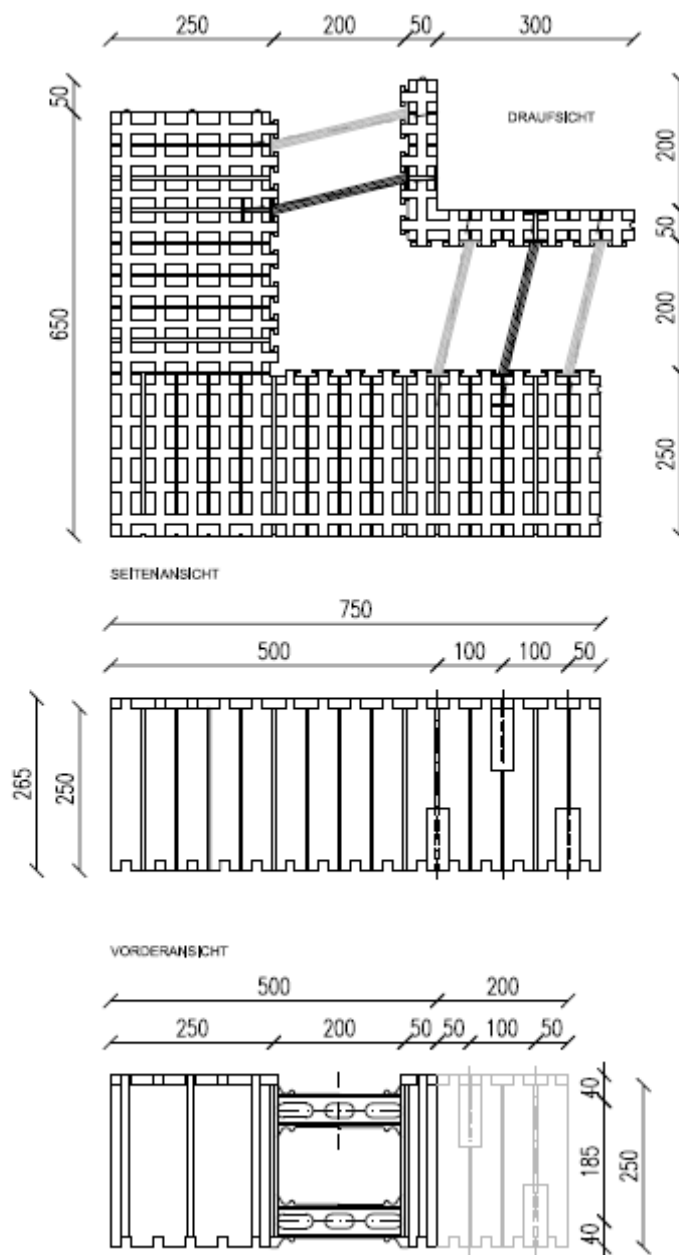

Alle Abmessungen sind in mm

Verlorener Schalungsbausatz "IZODOM 2000 POLSKA"

UNIVERSAL PLUS SYSTEM (DEMONTIERBARE ELEMENTE)
Eckstück 90° (links außen) MCFU 50+ E90 LA
140cm x 25cm x 50cm

Anhang A87

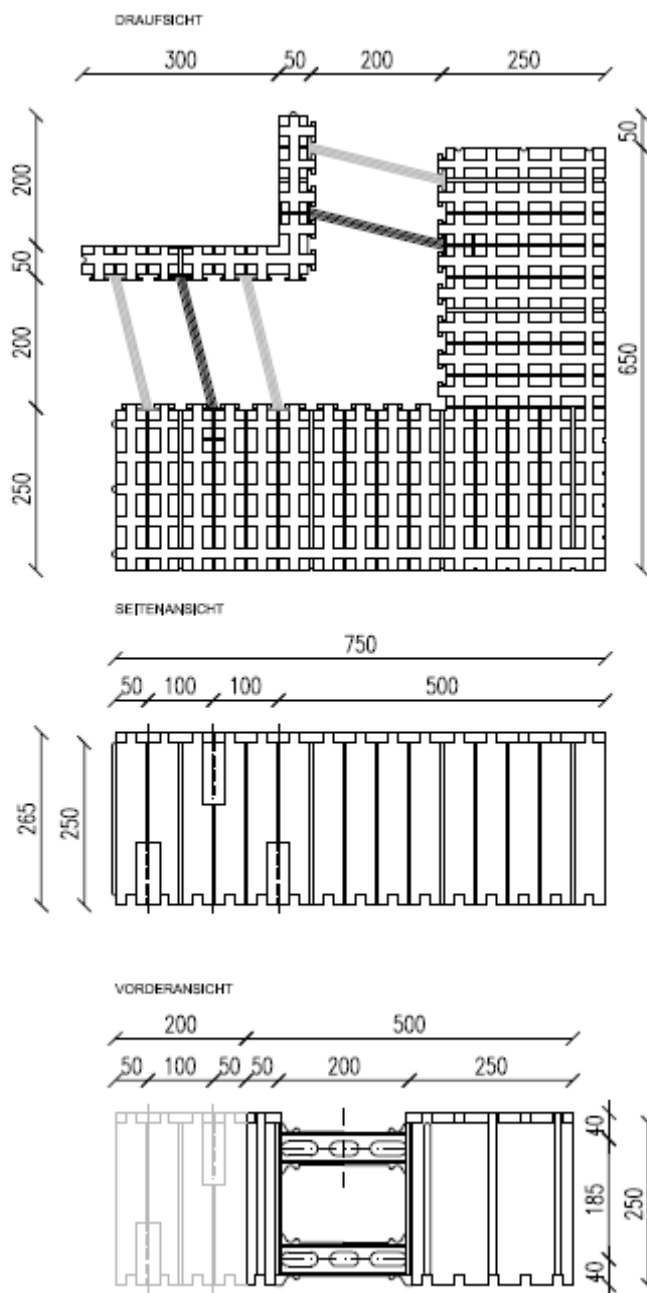

Alle Abmessungen sind in mm

Verlorener Schalungsbausatz "IZODOM 2000 POLSKA"

UNIVERSAL PLUS SYSTEM (DEMONTIERBARE ELEMENTE)
Eckstück 90° {rechts außen} MCFU 50+ E90 RA
140cm x 25cm x 50cm

Anhang A88

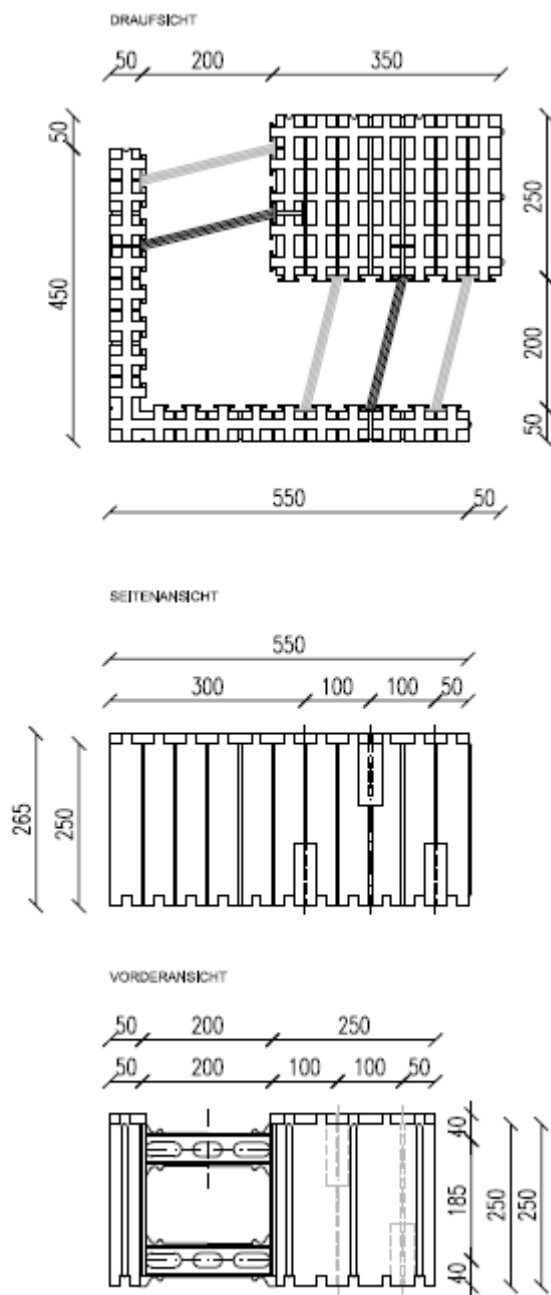

Alle Abmessungen sind in mm

Verlorener Schalungsbausatz "IZODOM 2000 POLSKA"

UNIVERSAL PLUS SYSTEM (DEMONTIERBARE ELEMENTE)
Eckstück 90° (links innen) MCFU 50+ E90 LI
35cm x 25cm x 50cm

Anhang A89

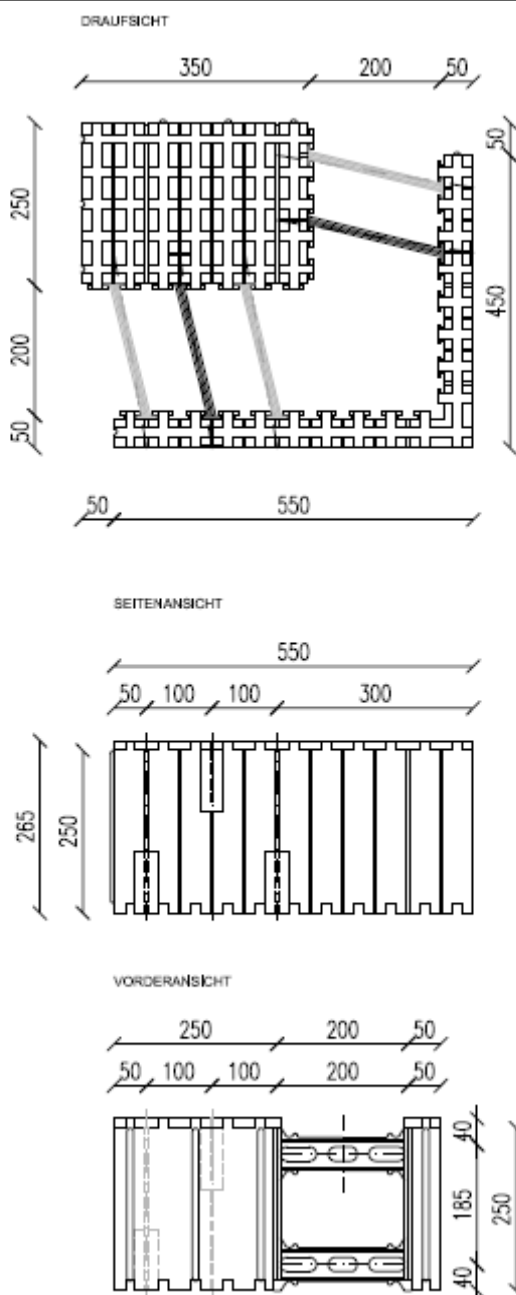

Alle Abmessungen sind in mm

Verlorener Schalungsbausatz "IZODOM 2000 POLSKA"

UNIVERSAL PLUS SYSTEM (DEMONTIERBARE ELEMENTE)
Eckstück 90° (rechts innen) MCFU 50+ E90 RI
35cm x 25cm x 50cm

Anhang A90

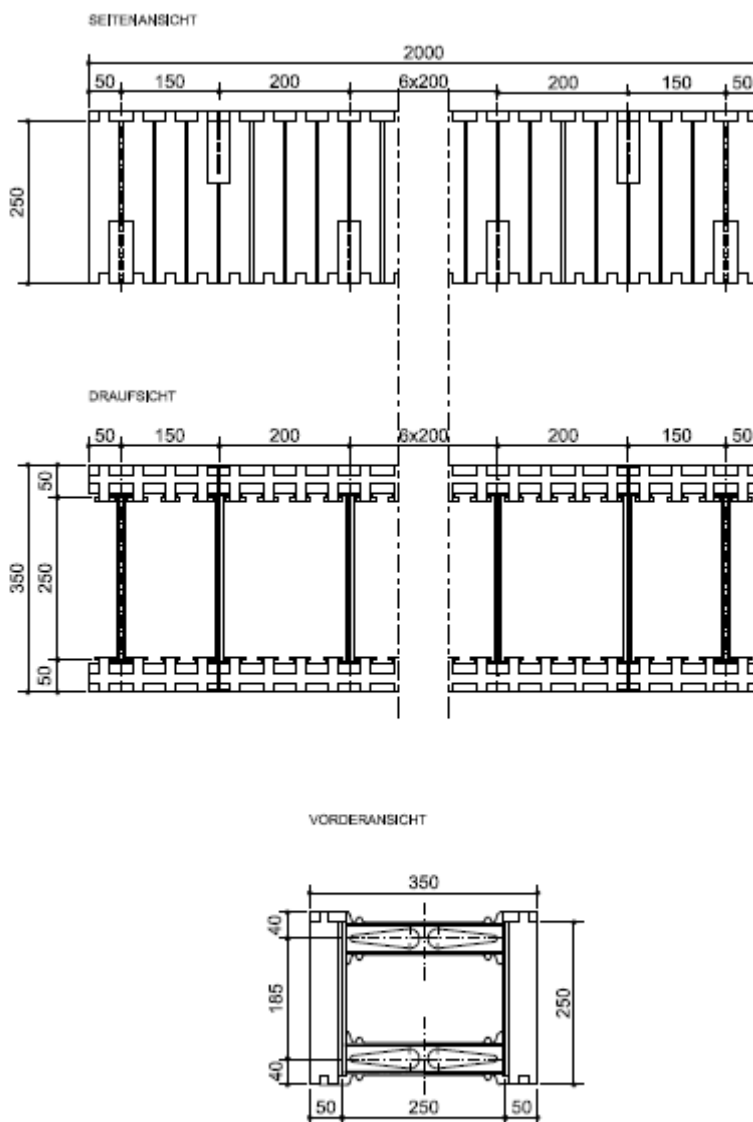

Alle Abmessungen sind in mm

Verlorener Schalungsbausatz "IZODOM 2000 POLSKA"

UNIVERSAL PLUS SYSTEM (DEMONTIERBARE ELEMENTE)
Element mit Kunststoff-Binder MCFU 2/35+
200cm x 25cm x 35cm

Anhang A91

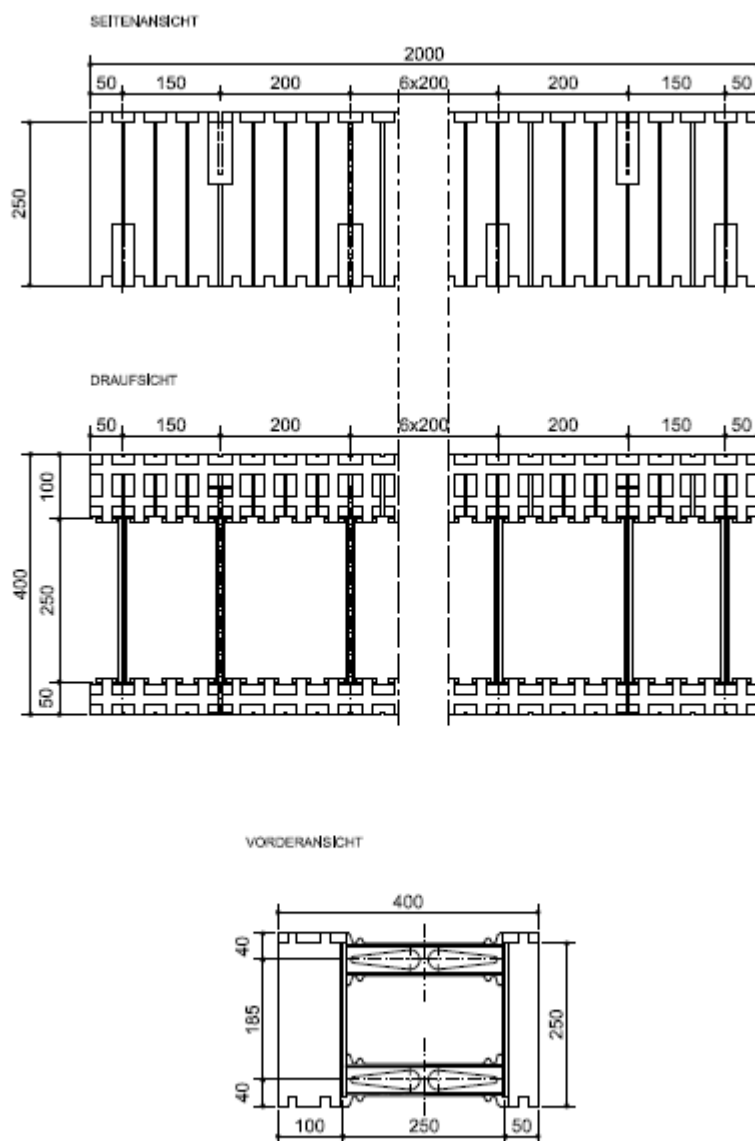

Alle Abmessungen sind in mm

Verlorener Schalungsbausatz "IZODOM 2000 POLSKA"

UNIVERSAL PLUS SYSTEM (DEMONTIERBARE ELEMENTE)
Element mit Kunststoff-Binder MCFU 2/40++
200cm x 25cm x 40cm

Anhang A92

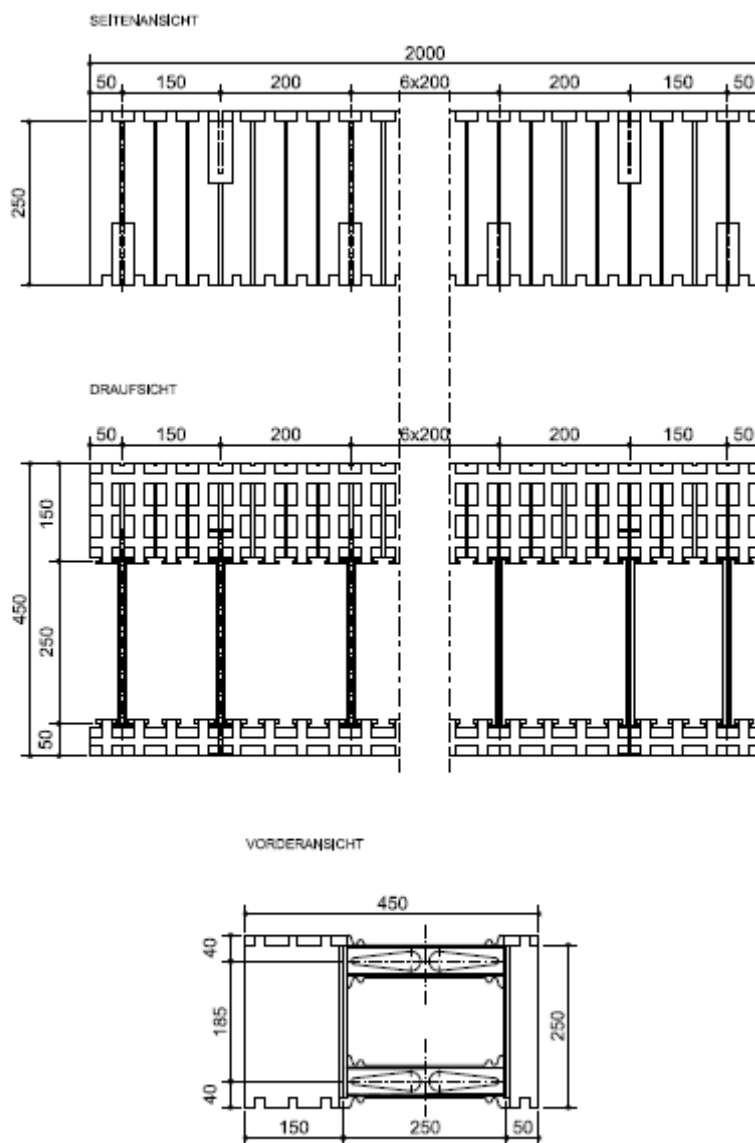

Alle Abmessungen sind in mm

Verlorener Schalungsbausatz "IZODOM 2000 POLSKA"

UNIVERSAL PLUS SYSTEM (DEMONTIERBARE ELEMENTE)
Element mit Kunststoff-Binder MCFU 2/45++
200cm x 25cm x 45cm

Anhang A93

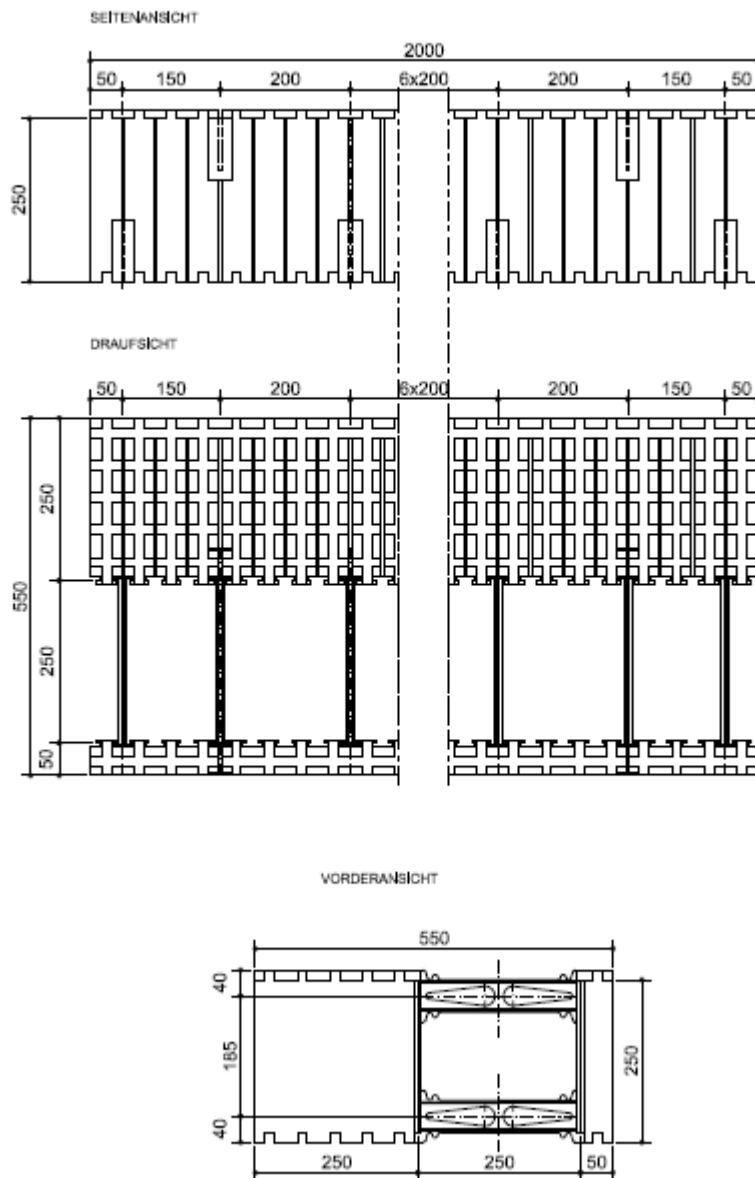

Alle Abmessungen sind in mm

Verlorener Schalungsbausatz "IZODOM 2000 POLSKA"

UNIVERSAL PLUS SYSTEM (DEMONTIERBARE ELEMENTE)
 Element mit Kunststoff-Binder MCFU 2/55++
 200cm x 25cm x 55cm

Anhang A94

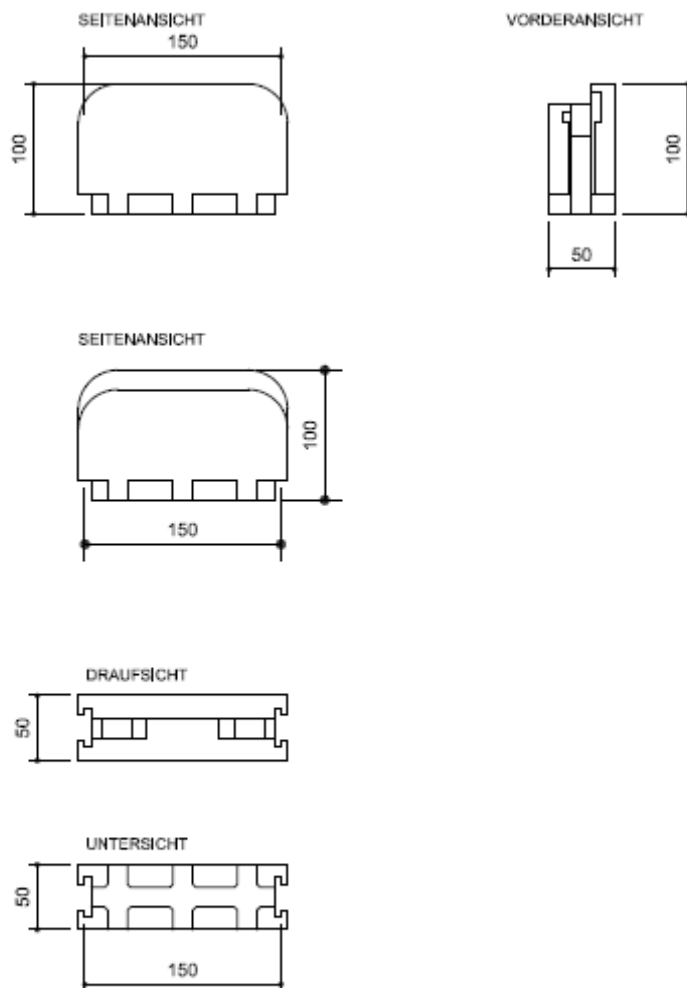

Alle Abmessungen sind in mm

Verlorener Schalungsbausatz "IZODOM 2000 POLSKA"

ZUSÄTZLICHE ELEMENTE "STANDARD"
Oberes Verschlussstück OH
15cm x 5cm x 10cm

Anhang A95

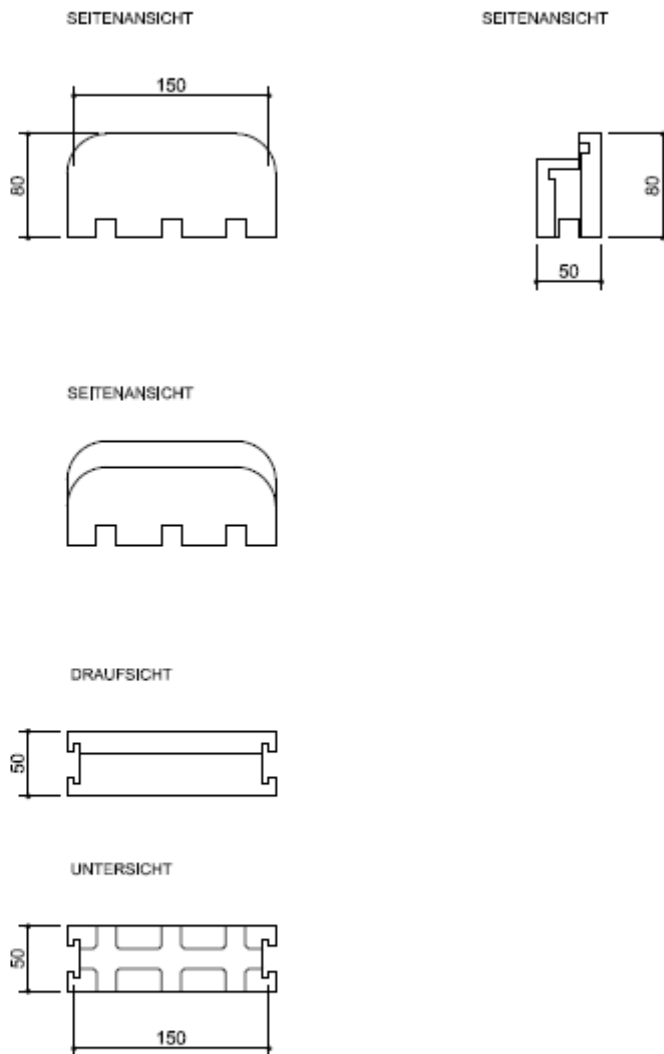

Alle Abmessungen sind in mm

Verlorener Schalungsbausatz "IZODOM 2000 POLSKA"

ZUSÄTZLICHE ELEMENTE "STANDARD"
Unteres Verschlussstück OB
15cm x 5cm x 8cm

Anhang A96

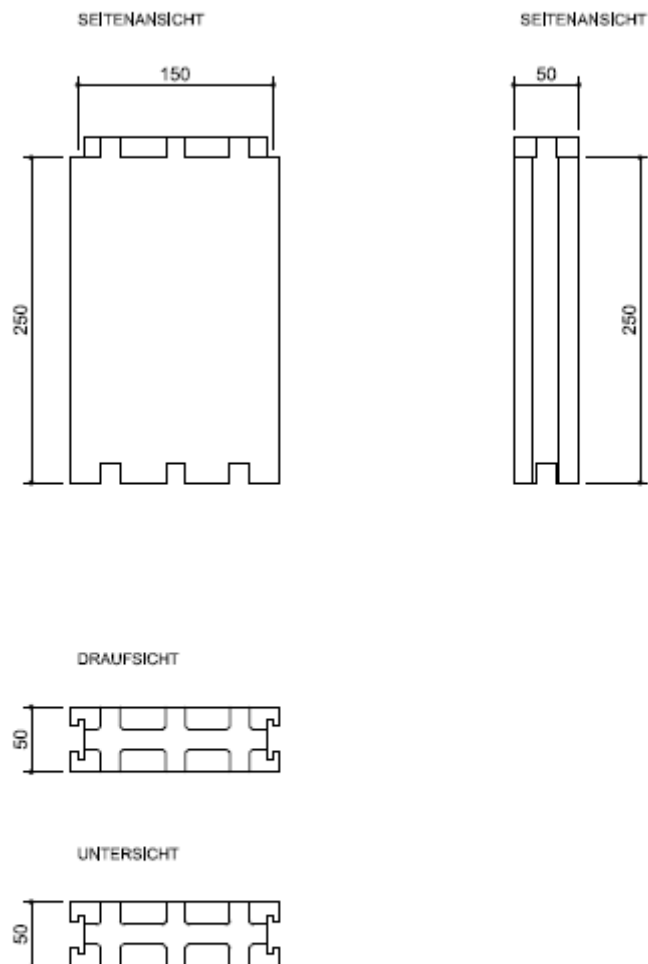

Alle Abmessungen sind in mm

Verlorener Schalungsbausatz "IZODOM 2000 POLSKA"

ZUSÄTZLICHE ELEMENTE "STANDARD"
Schubladenelement OC
15cm x 5cm x 25cm

Anhang A97

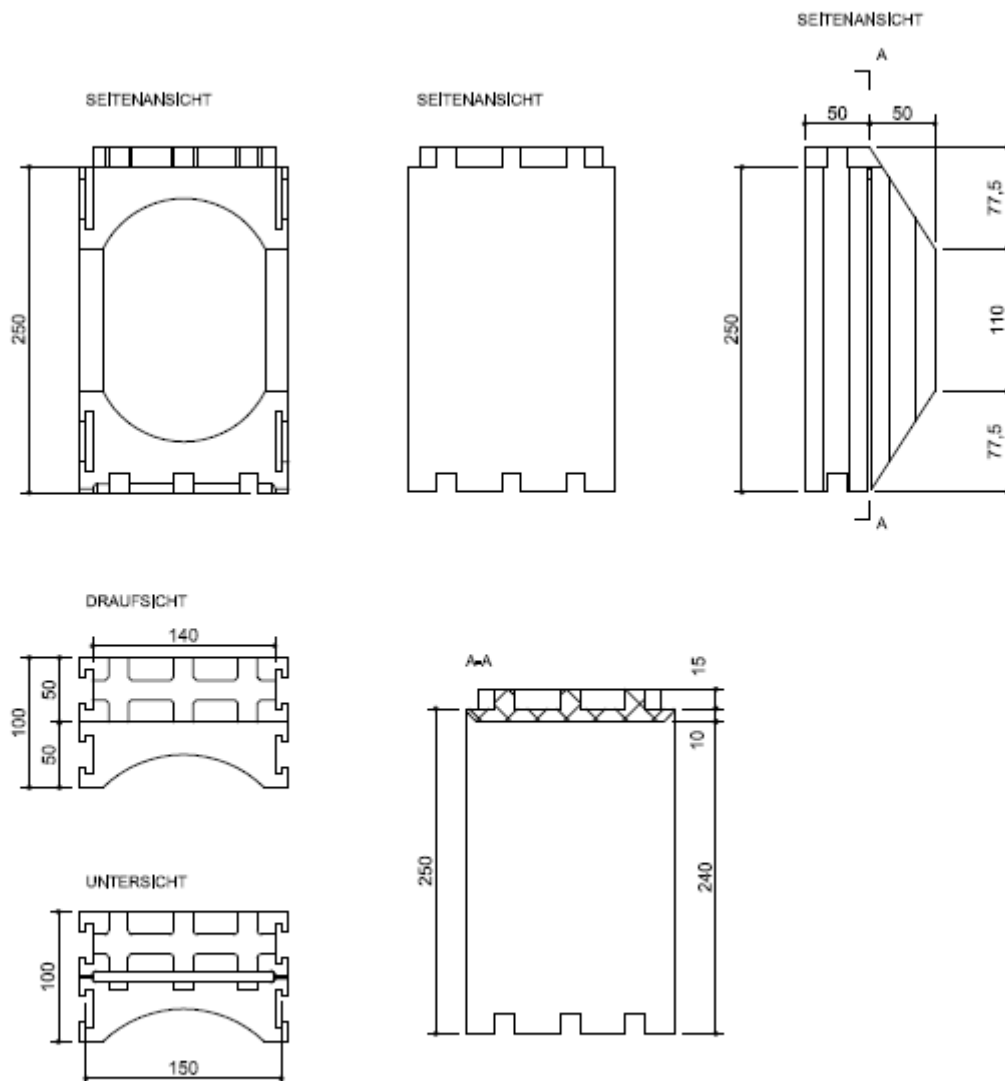

Verlorener Schalungsbausatz "IZODOM 2000 POLSKA"

ZUSÄTZLICHE ELEMENTE "STANDARD"
Schubladenelement, doppelt OC BIS
15cm x 10cm x 25cm

Anhang A98

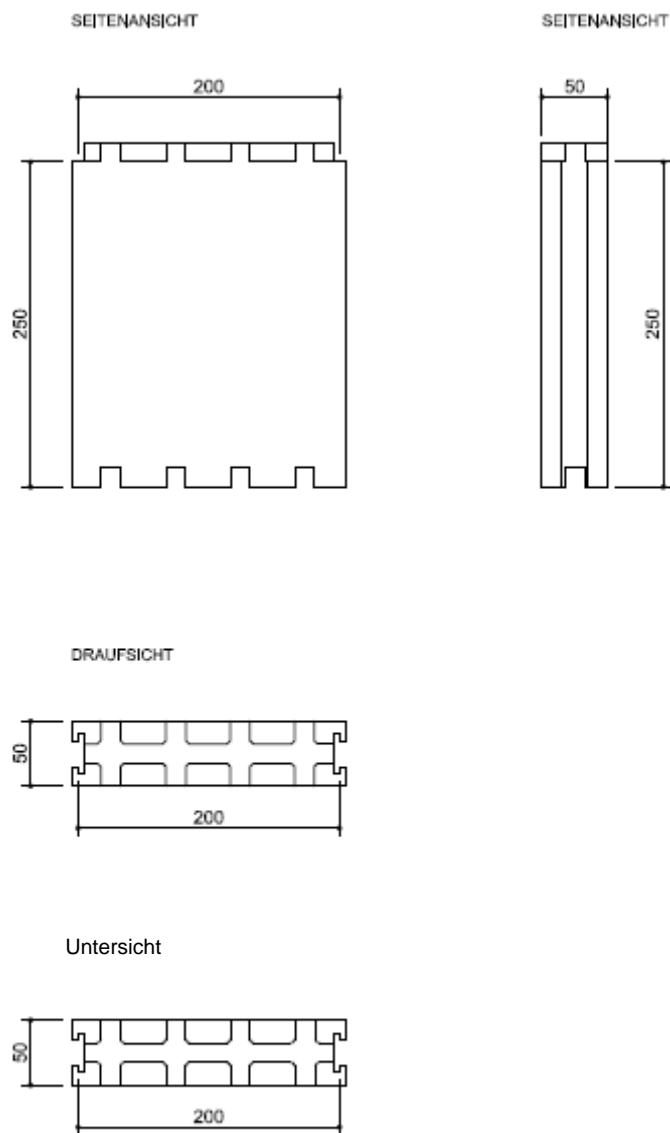

Alle Abmessungen sind in mm

Verlorener Schalungsbausatz "IZODOM 2000 POLSKA"

ZUSÄTZLICHE ELEMENTE "SUPER KING BLOK PLUS"
Schubladenelement, Kern 20cm OC 0,2/1
20cm x 5cm x 25cm

Anhang A99

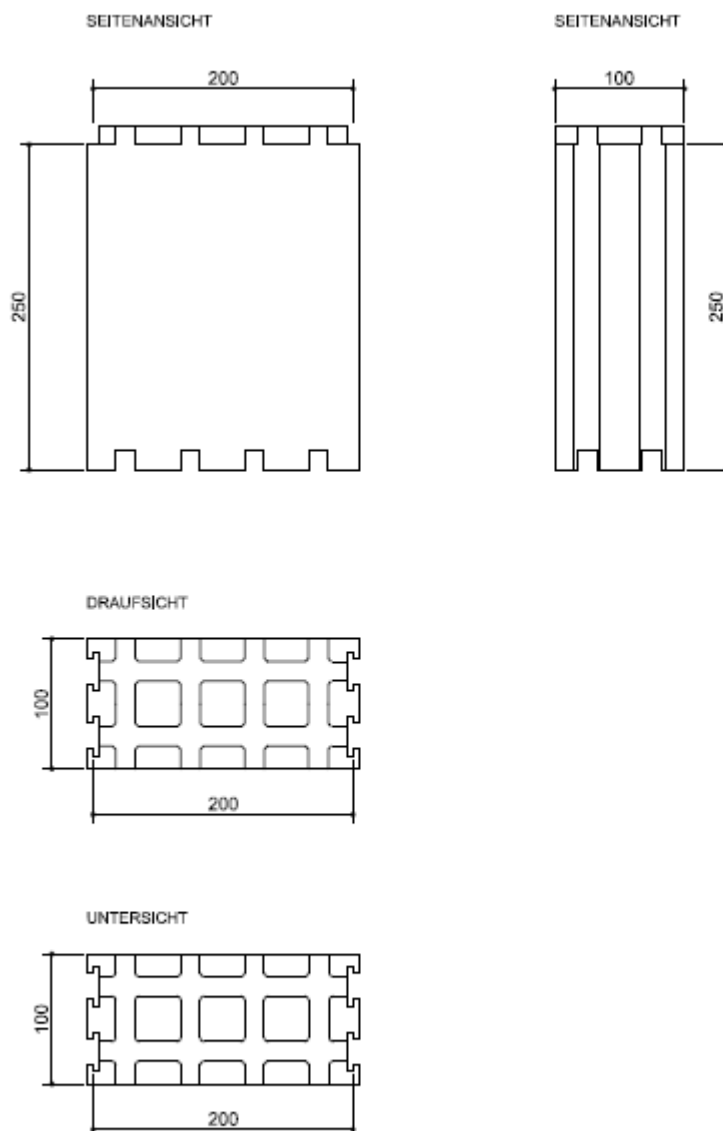

Alle Abmessungen sind in mm

Verlorener Schalungsbausatz "IZODOM 2000 POLSKA"

ZUSÄTZLICHE ELEMENTE "SUPER KING BLOK PLUS"
Schubladenelement, doppelt, Kern 20cm OC 0,2/2
20cm x 10cm x 25cm

Anhang A100

Seitenansicht

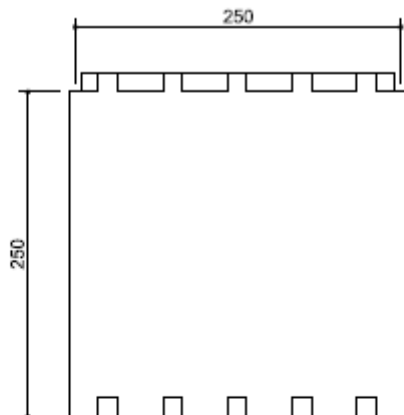

Seitenansicht

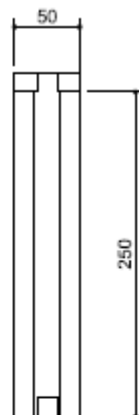

DRAUFSICHT

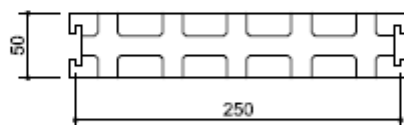

UNTERSICHT

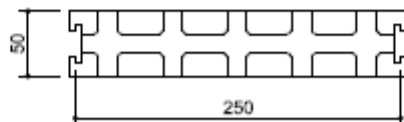

Alle Abmessungen sind in mm

Verlorener Schalungsbausatz "IZODOM 2000 POLSKA"

ZUSÄTZLICHE ELEMENTE "SUPER KING BLOK PLUS"
Schubladenelement, Kern 25cm OC 0,25/1
25cm x 5cm x 25cm

Anhang A101

Seitenansicht

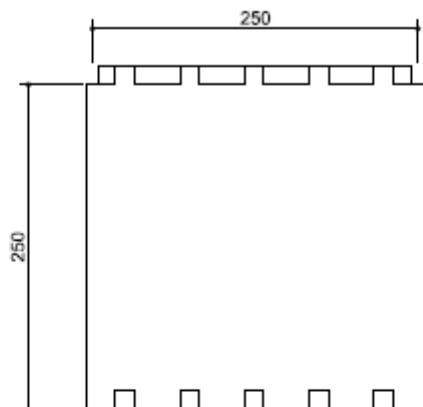

Seitenansicht

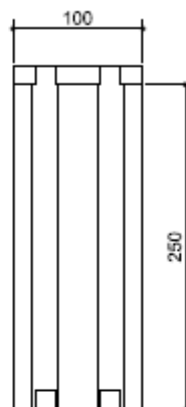

DRAUFSICHT

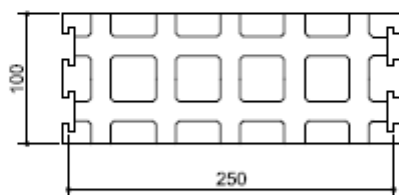

UNTERSICHT

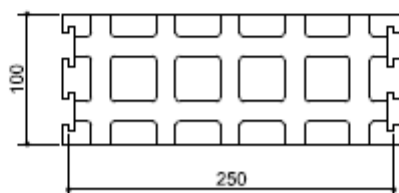

Alle Abmessungen sind in mm

Verlorener Schalungsbausatz "IZODOM 2000 POLSKA"

ZUSÄTZLICHE ELEMENTE "SUPER KING BLOK PLUS"
Schubladenelement, doppelt, Kern 25cm OC 0,25/2
25cm x 10cm x 25cm

Anhang A102

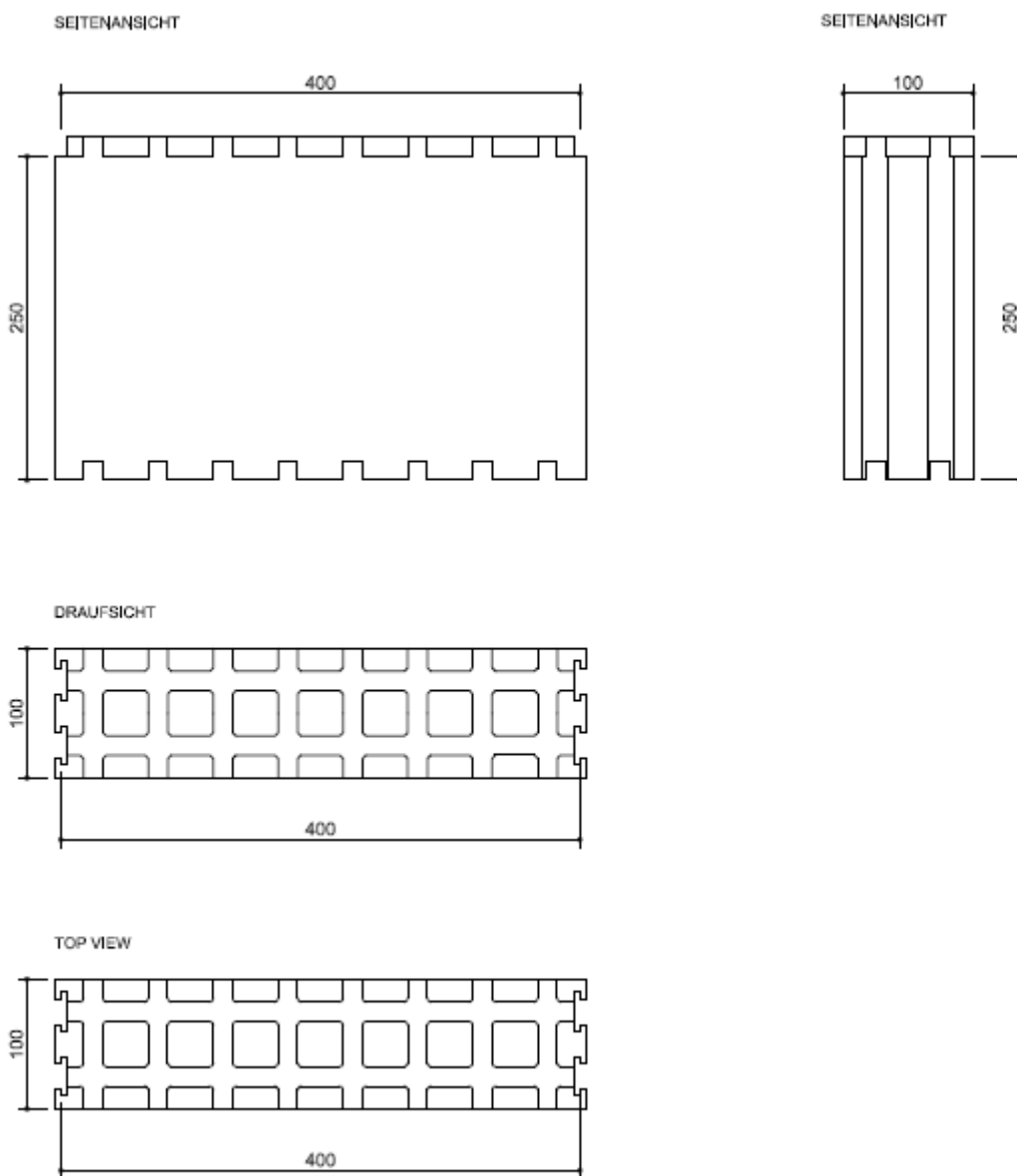

Alle Abmessungen sind in mm

Verlorener Schalungsbausatz "IZODOM 2000 POLSKA"

ZUSÄTZLICHE ELEMENTE "UNIVERSAL SYSTEM"
Schubladenelement, doppelt, Kern 40cm OC 0,4/2
40cm x 10cm x 25cm

Anhang A103

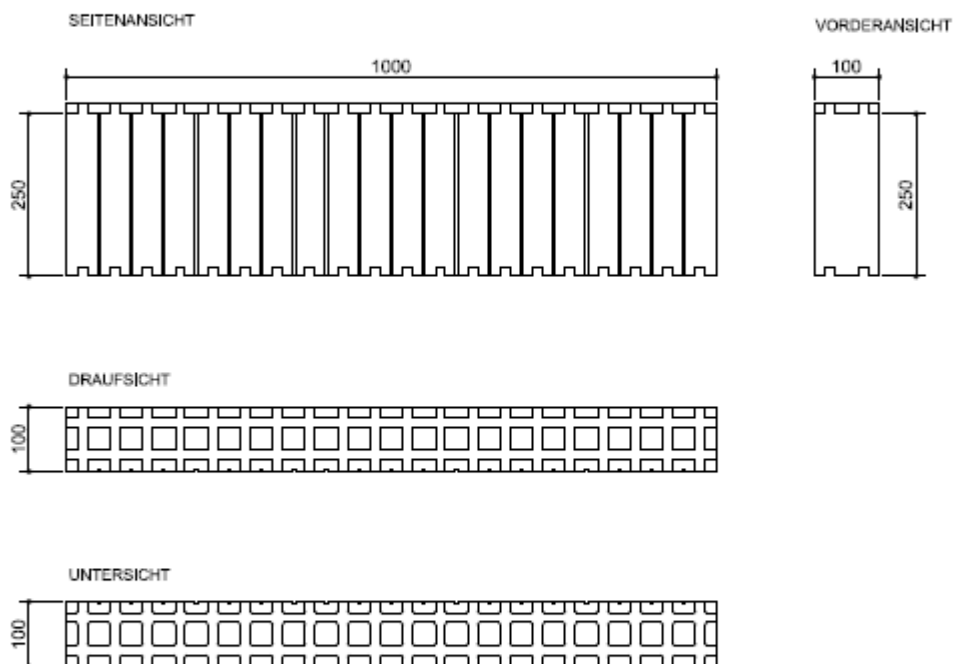

Alle Abmessungen sind in mm

Verlorener Schalungsausatz "IZODOM 2000 POLSKA"

ZUSÄTZLICHE ELEMENTE
Ergänzungselement MD 1/10
100cm x 10cm x 25cm

Anhang A104

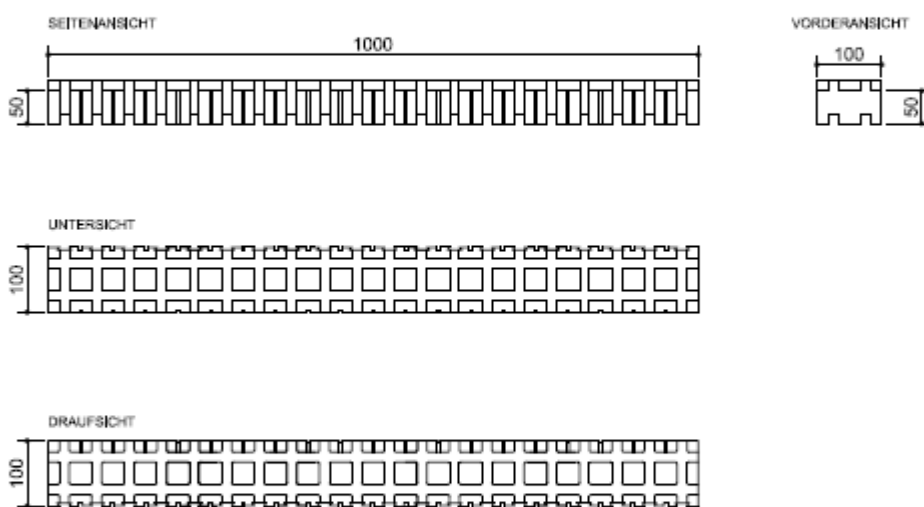

Alle Abmessungen sind in mm

Verlorener Schalungsbausatz "IZODOM 2000 POLSKA"

ZUSÄTZLICHE ELEMENTE
Anpassungsteil MHD 1/10
100cm x 10cm x 5cm

Anhang A105

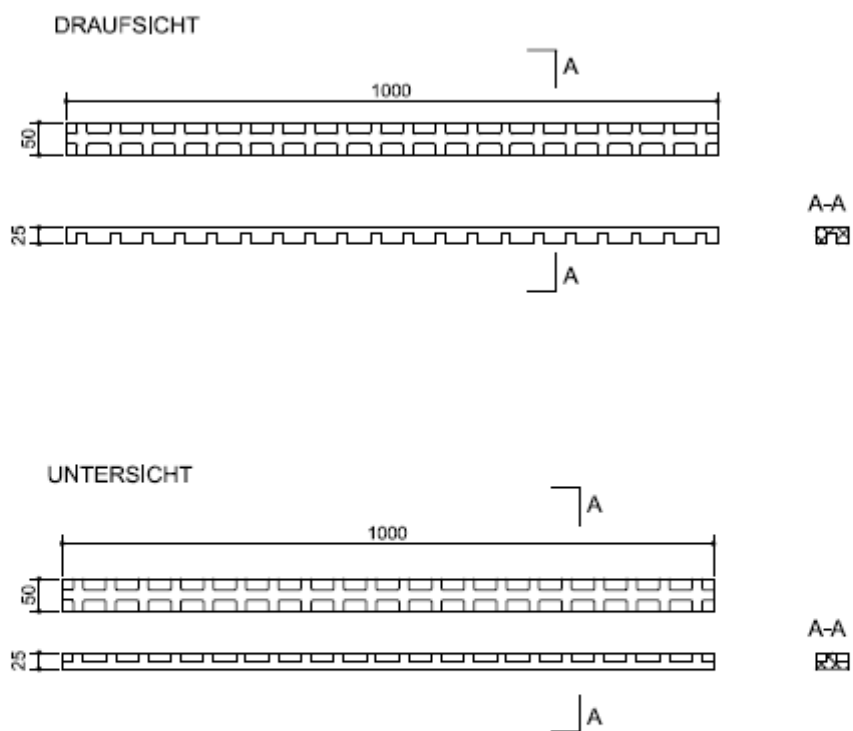

Alle Abmessungen sind in mm

Verlorener Schalungsbausatz "IZODOM 2000 POLSKA"

ZUSÄTZLICHE ELEMENTE
Obere und untere Abschlussleiste LWG,LWD
100cm x 5cm x 2.5cm

Anhang A106

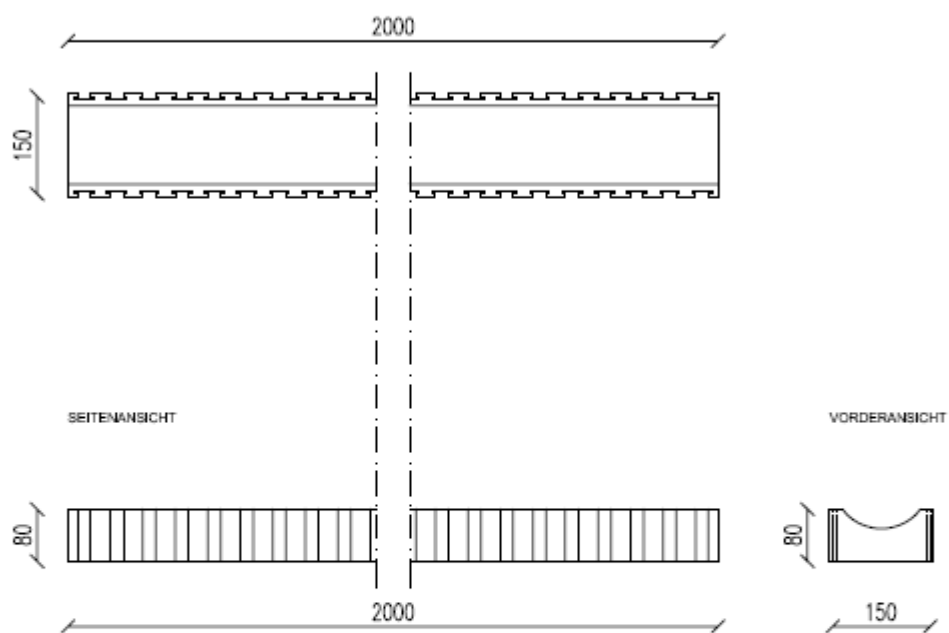

Alle Abmessungen sind in mm

Verlorener Schalungsbausatz "IZODOM 2000 POLSKA"

ZUSÄTZLICHE ELEMENTE
Verschlusselement MLIP 15
200x8x15cm

Anhang A107

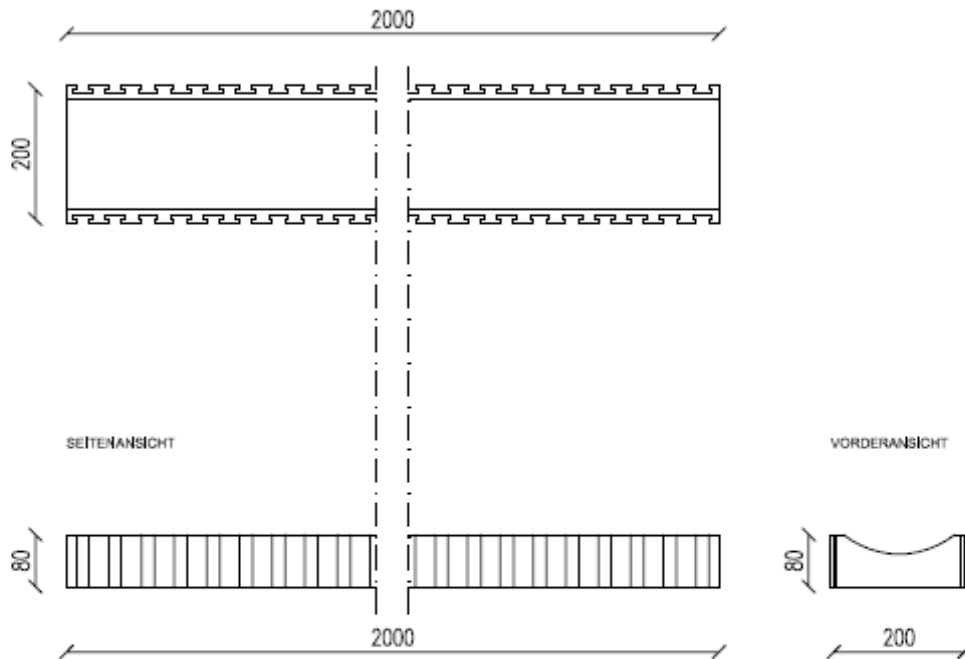

Alle Abmessungen sind in mm

Verlorener Schalungsbausatz "IZODOM 2000 POLSKA"

ZUSÄTZLICHE ELEMENTE
Verschlusselement MLIP 20
200x8x20cm

Anhang A108

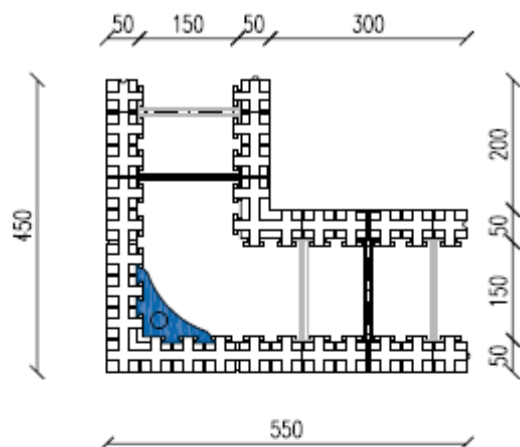

Draufsicht

Ansicht

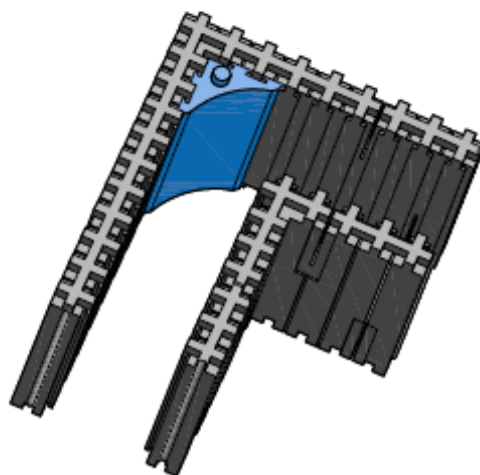
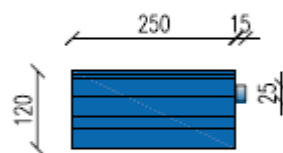
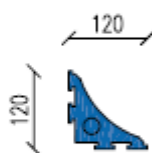

Alle Abmessungen sind in mm

Verlorener Schalungsbausatz "IZODOM 2000 POLSKA"

ZUSÄTZLICHE ELEMENTE
Verstärkungselement für das Eckstück 90° EC 90
15cm x 25cm x 12cm

Anhang A109

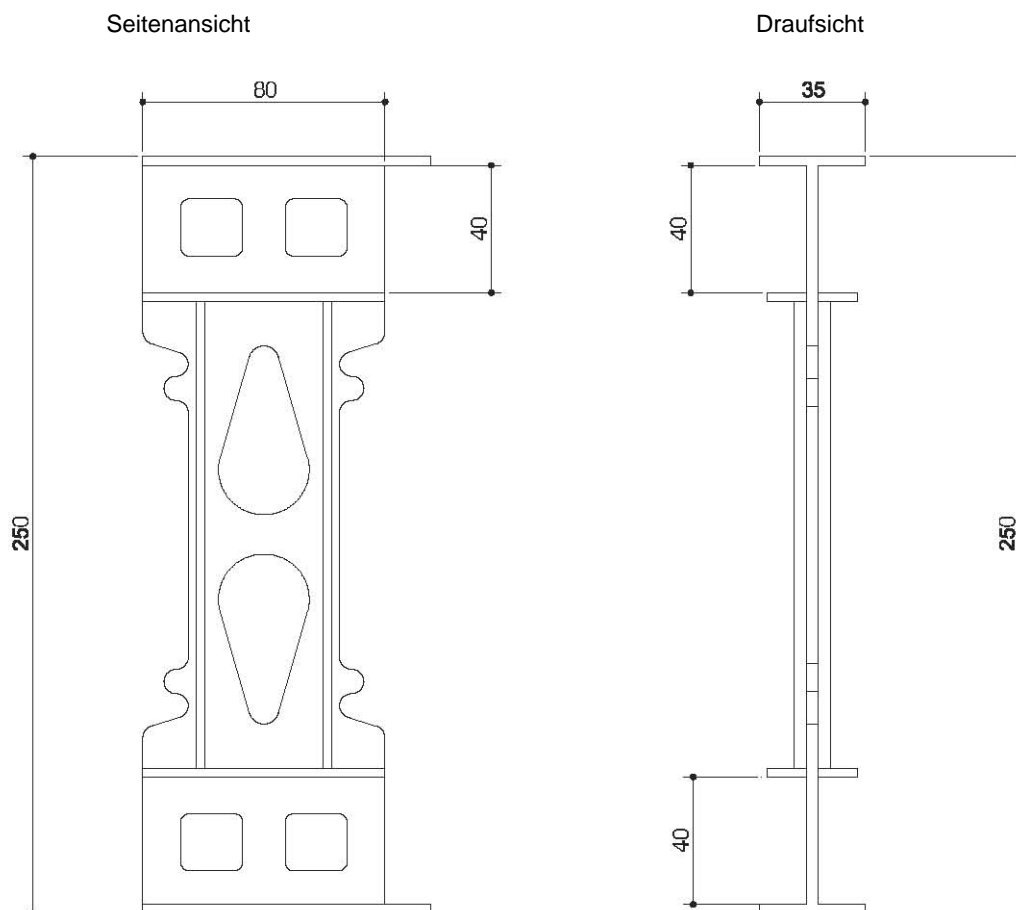

Alle Maße in mm

Verlorener Schalungsbausatz "IZODOM 2000 POLSKA"

ZUSÄTZLICHES ELEMENT

Abstandhalter für die Elemente nach den Anhängen A13, A14, A23 bis A26, A32 bis A35, A37 bis A40, A47 bis A50, A53 bis A60 25cm x 8cm x 3,5cm

Anhang A110

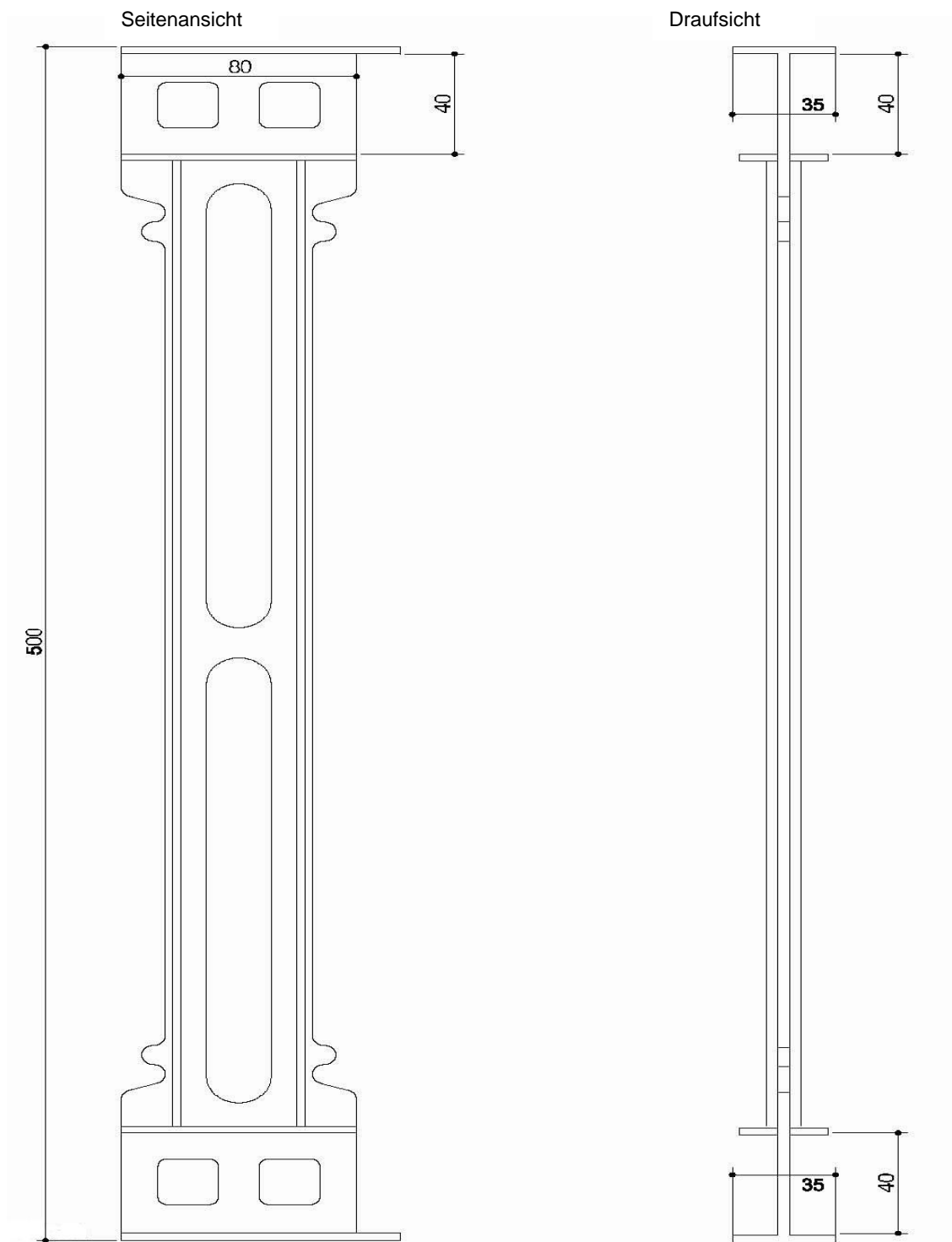

Alle Maße in mm

Verlorener Schalungsbausatz "IZODOM 2000 POLSKA"

ZUSÄTZLICHES ELEMENT
Abstandhalter für Elemente nach den Anhängen A61 und A62
50cm x 8cm x 3,5cm

Anhang A111

Seitenansicht

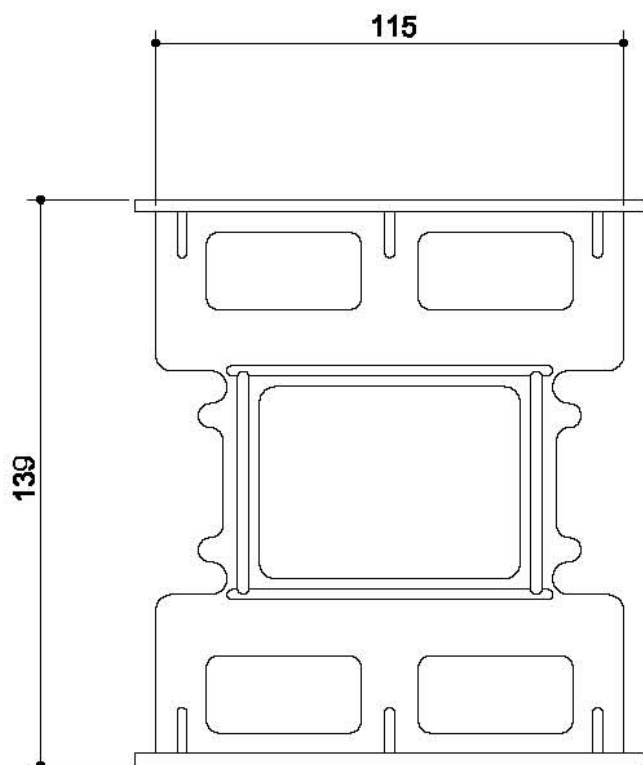

Draufsicht

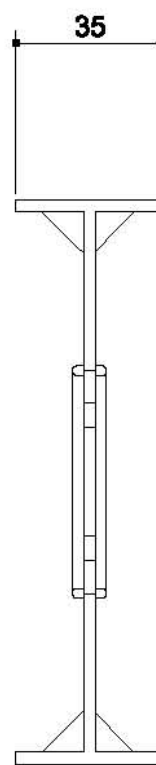

Alle Maße in mm

Verlorener Schalungsbausatz "IZODOM 2000 POLSKA"

ZUSÄTZLICHES ELEMENT
Abstandhalter für Elemente nach Anhang A6
13,9cm x 11,5cm x 3,5cm

Anhang A112

Seitenansicht

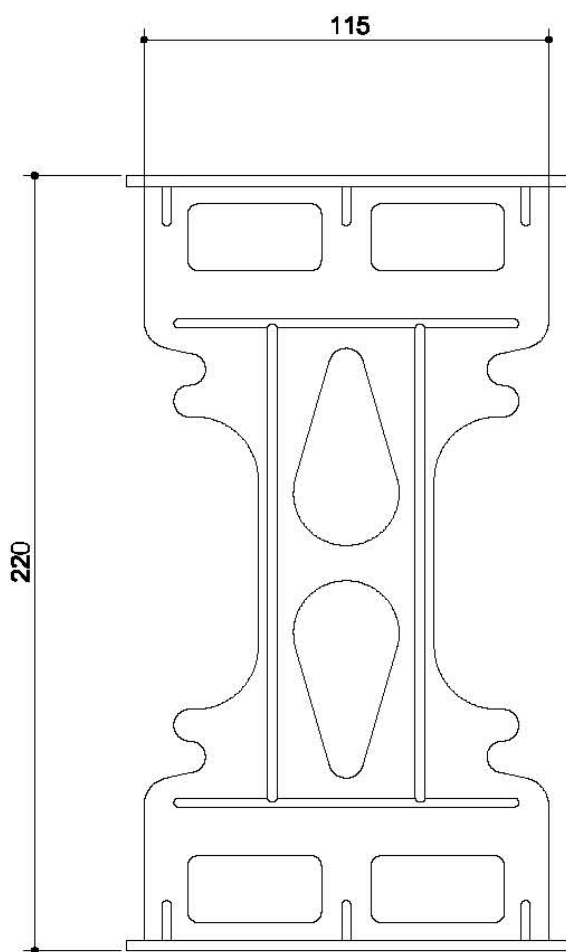

Draufsicht

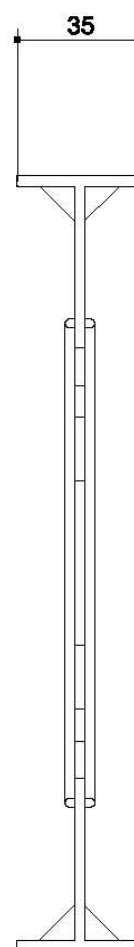

Alle Maße in mm

Verlorener Schalungsbausatz "IZODOM 2000 POLSKA"

ZUSÄTZLICHES ELEMENT

Abstandhalter der Elemente nach den Anhängen A4, A5, A12 und A13
22cm x 11,5cm x 3,5cm

Anhang A113

Seitenansicht

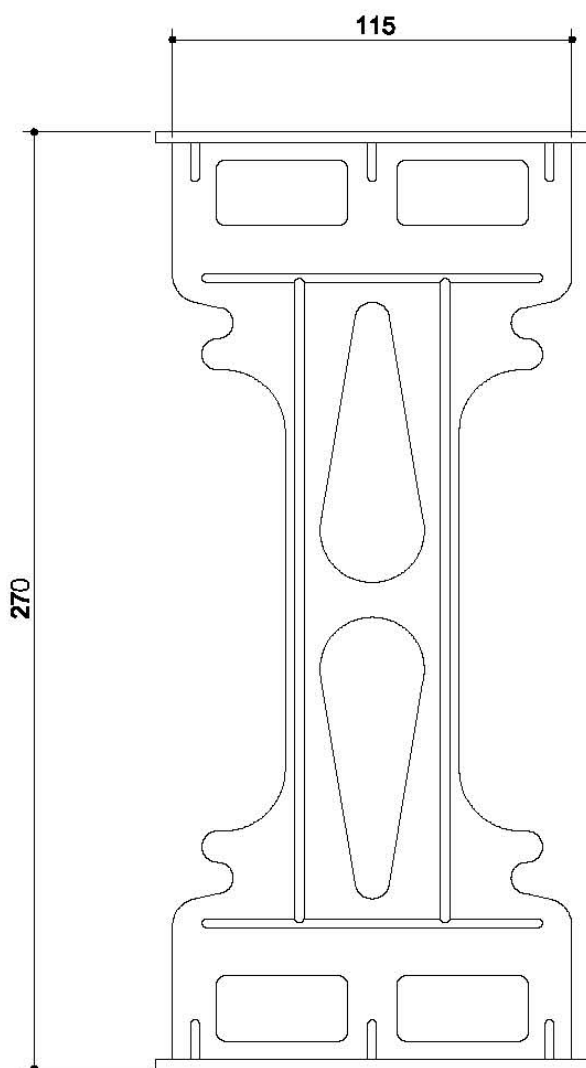

Draufsicht

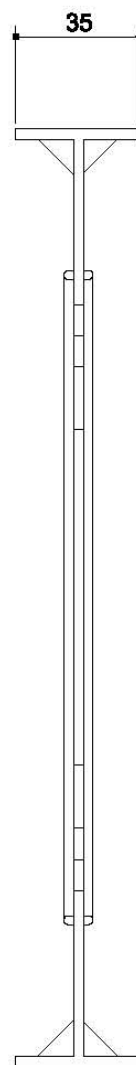

Alle Maße in mm

Verlorener Schalungsbausatz "IZODOM 2000 POLSKA"

ZUSÄTZLICHES ELEMENT

Abstandhalter der Elemente nach den Anhängen A51 und A52
27cm x 11,5cm x 3,5cm

Anhang A114

Stab

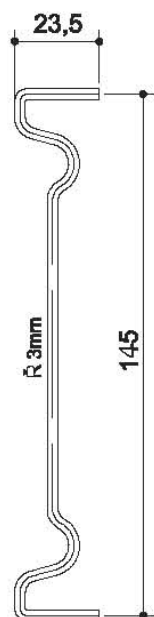

Seitenansicht

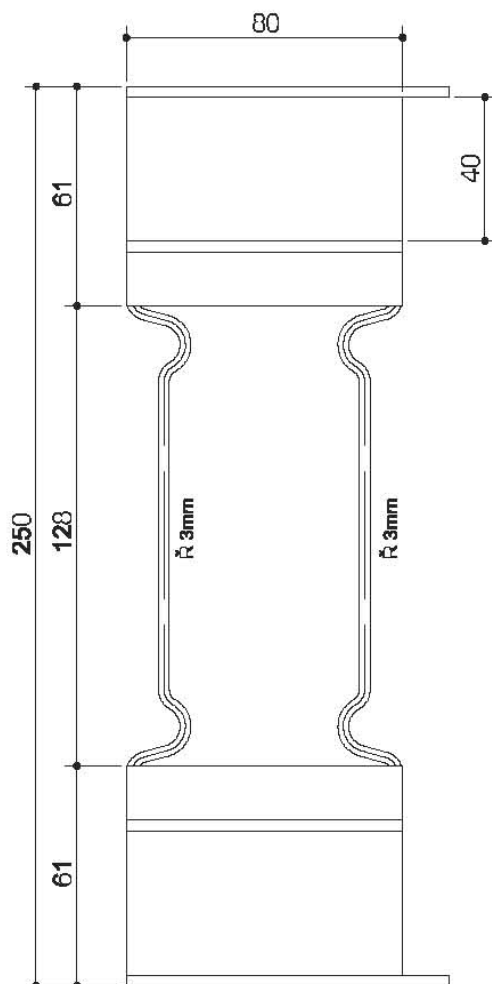

Draufsicht

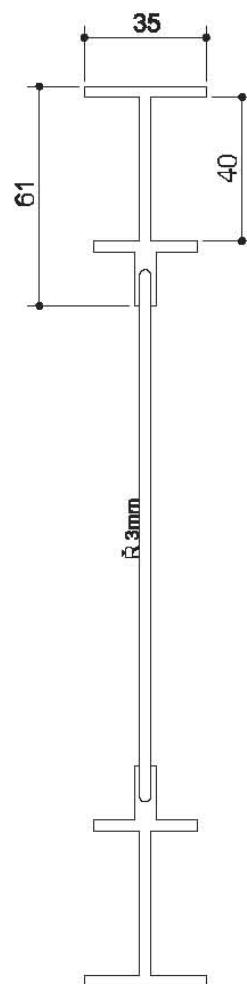

Alle Maße in mm

Verlorener Schalungsbausatz "IZODOM 2000 POLSKA"

ZUSÄTZLICHES ELEMENT
Abstandhalter der Elemente nach den Anhängen A64 und A70
25cm x 8cm x 3,5cm

Anhang A115

Stab

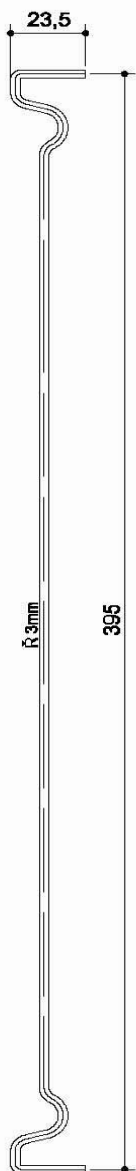

Seitenansicht

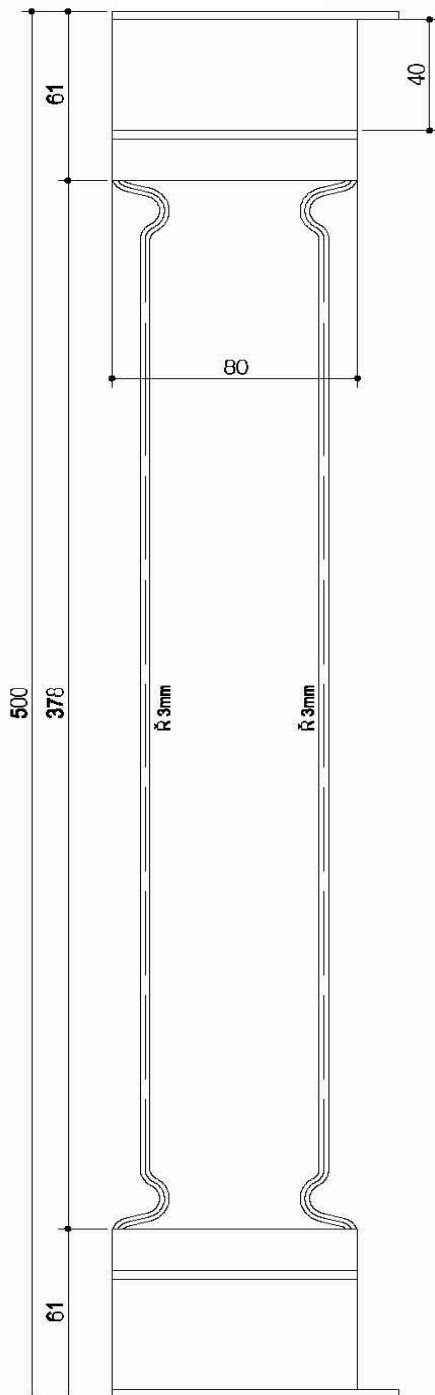

Draufsicht

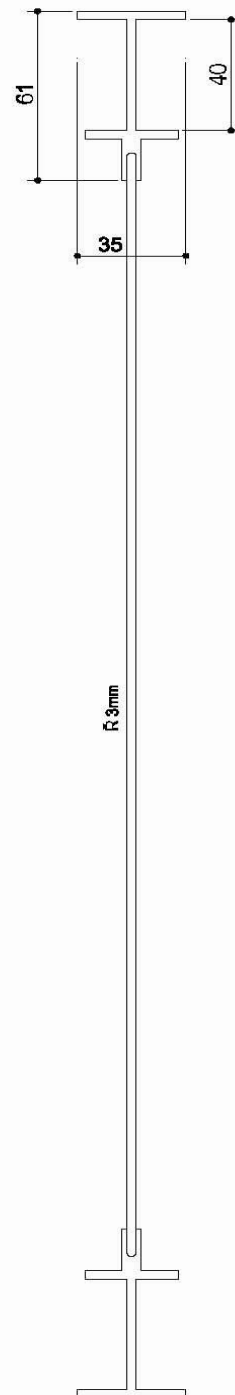

Alle Maße in mm

Verlorener Schalungsbausatz "IZODOM 2000 POLSKA"

ZUSÄTZLICHES ELEMENT
Abstandhalter der Elemente nach den Anhängen A71 und A72
50cm x 8cm x 3,4cm

Anhang A116

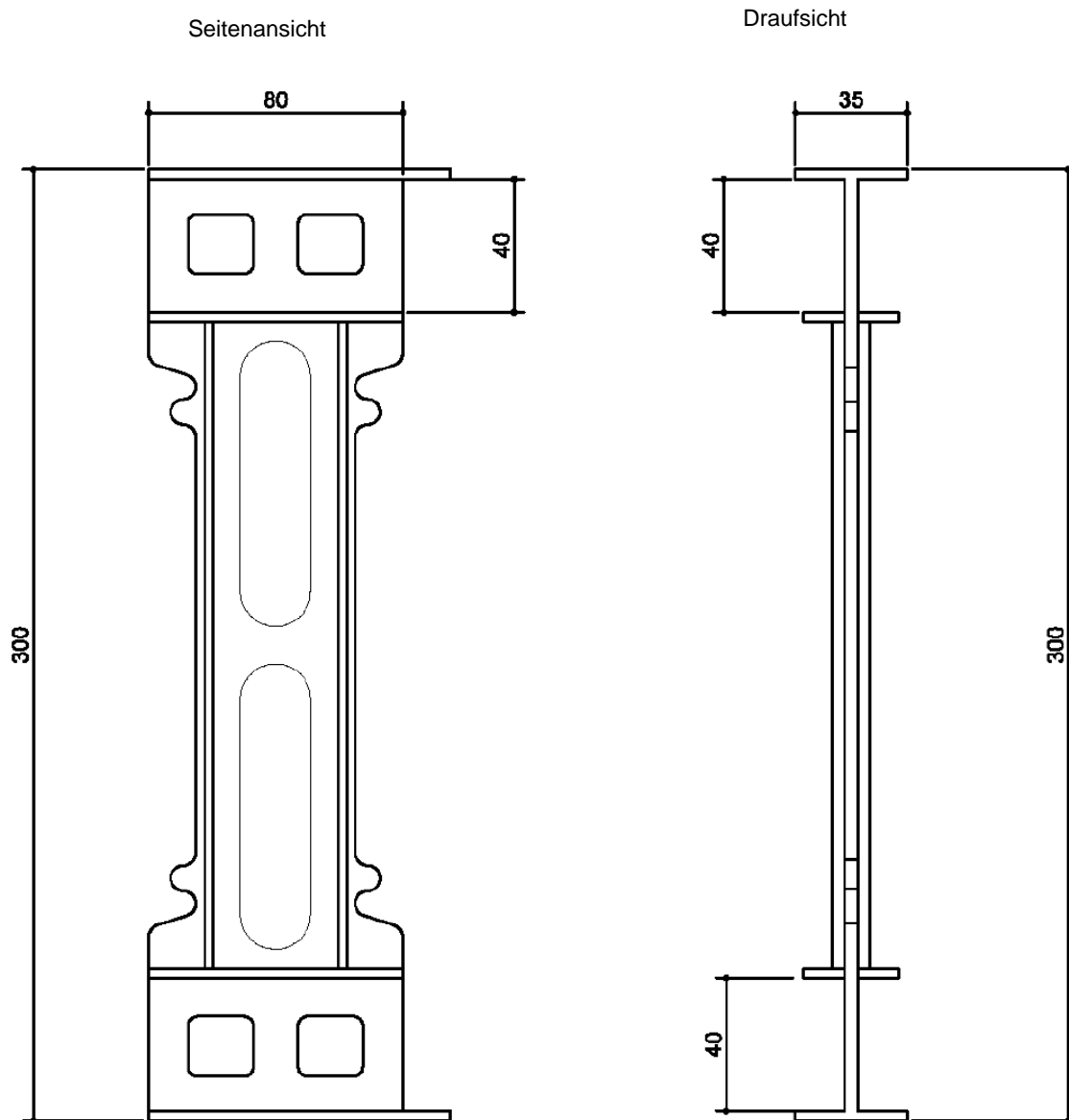

Alle Maße in mm

Verlorener Schalungsbausatz "IZODOM 2000 POLSKA"

ZUSÄTZLICHES ELEMENT
Abstandhalter der Elemente nach den Anhängen A73 und A76
30cm x 8,5cm x 3,5cm

Anhang A117

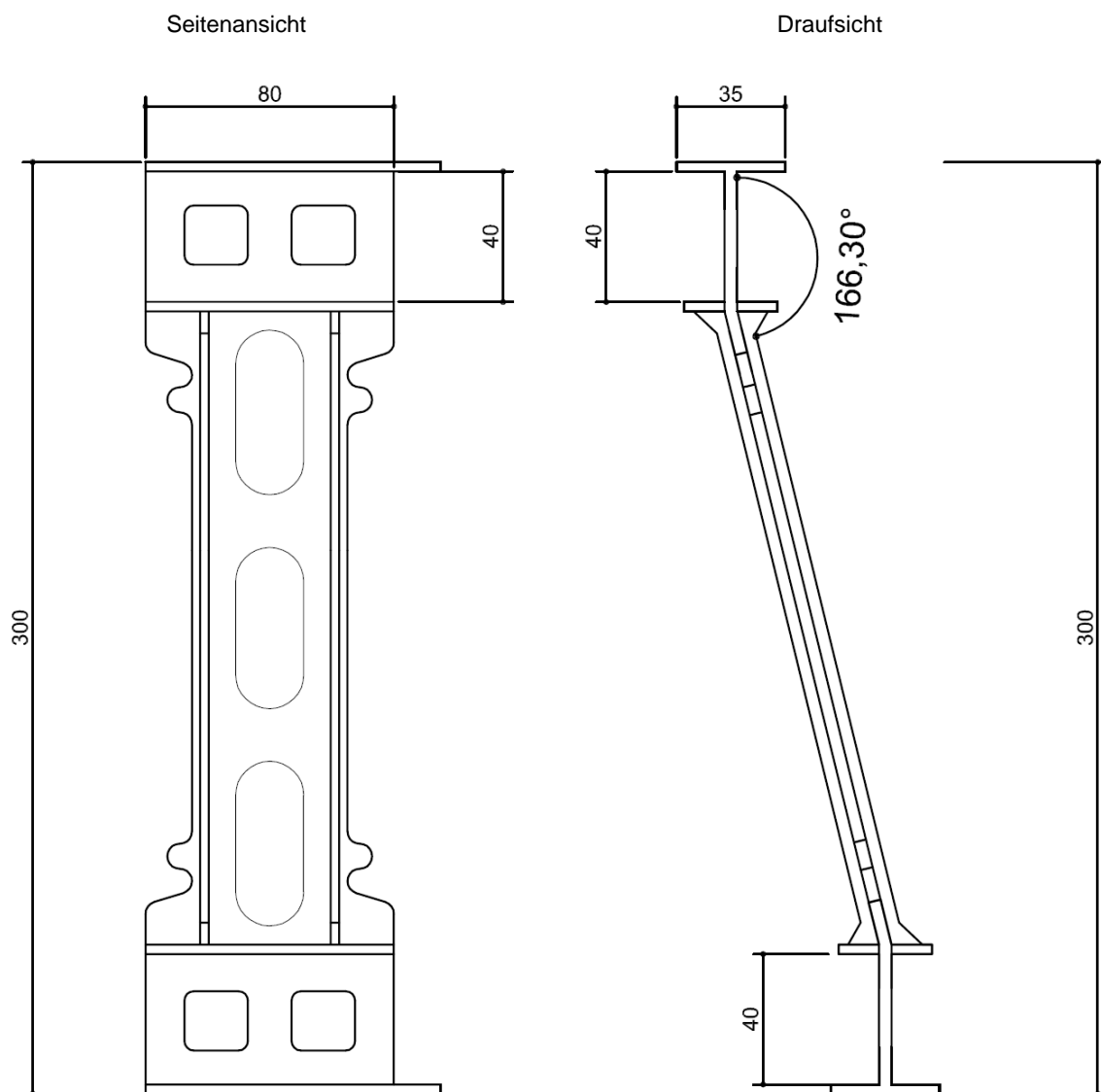

Alle Maße in mm

Verlorener Schalungsbausatz "IZODOM 2000 POLSKA"

ZUSÄTZLICHES ELEMENT
Abstandhalter der Elemente nach den Anhängen A77 bis A90
30cm x 8,5cm x 3,5cm

Anhang A118

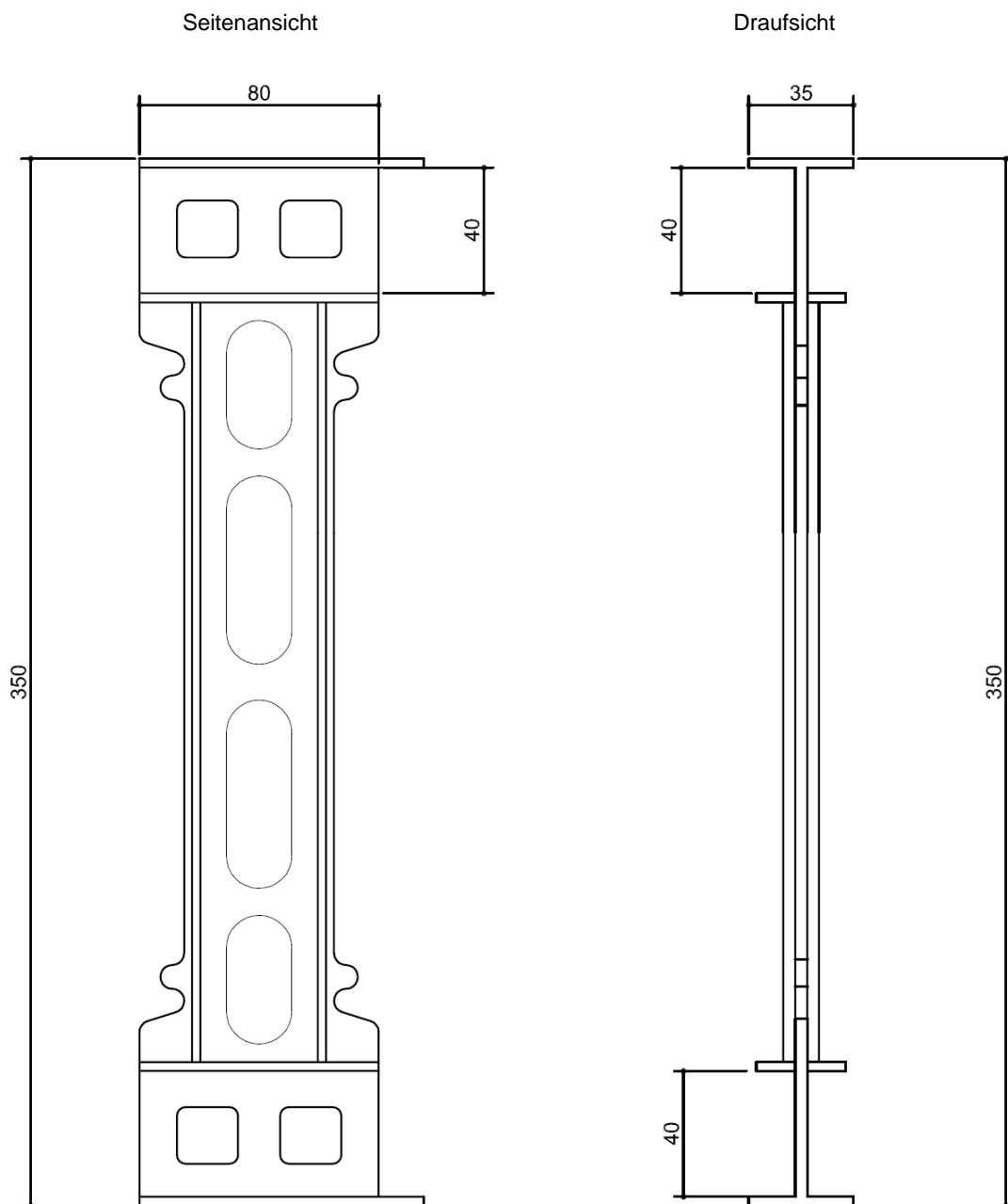

Alle Maße in mm

Verlorener Schalungsbausatz "IZODOM 2000 POLSKA"

ZUSÄTZLICHES ELEMENT
Abstandhalter der Elemente nach den Anhängen A91 und A94
35cm x 8cm x 3,5cm

Anhang A119

Einbau

1 Allgemeines

Der Hersteller hat sicherzustellen, dass die mit der Planung und Durchführung betrauten Personen die in den Abschnitten 1 und 2 des "Besonderen Teils" und in Anhang A1 sowie in diesem Anhang formulierten Anforderungen zur Kenntnis genommen haben. Die Montageanleitung wird beim DIBt verwahrt und soll auf jeder Baustelle zur Verfügung stehen. Sind in den Anweisungen des Herstellers Regelungen enthalten, die von den hier angegebenen abweichen, gelten die Regelungen der ETA.

Nach der Montage der Schalungselemente (siehe Abschnitt 4.2.2) wird der vor Ort gemischte Beton bzw. der Fertigbeton verfüllt und verdichtet.

Unter Endnutzungsbedingungen entstehen dann Wände des Gittertyps (MC) und scheibenartige Betonwände¹ (MCF, MCFU und MCFU-St) aus unbewehrtem oder bewehrtem Beton gemäß EN 1992-1-1 bzw. entsprechenden nationalen Regelungen.

Unter Endnutzungsbedingungen bilden die EPS-Schalungswandungen den Hauptteil der Wärmedämmung der Wände.

2 Montage der Schalungselemente

Die Schalungselemente werden vor Ort schichtweise und ohne Mörtel oder Klebemittel zusammengesteckt. Um stabile geschosshohe Schalungen zu erhalten, werden die Stoßfugen zwischen zwei Elementen einer Schicht um mindestens ein Viertel einer Elementlänge gegenüber den Stoßfugen der nächsten Schicht versetzt angeordnet.

Zunächst werden zwei Schichten des gesamten Grundrisses gemäß der Montageanleitung des Herstellers zusammengesteckt.

Danach wird die Ausrichtung zum Untergrund vorgenommen (Fundament, Bodenplatte, Deckenelemente). Eventuell auftretende Hohlräume zwischen den Schalungswandungen und dem unebenen Untergrund sind vor der Betonverfüllung mit PU-Schaum zu versiegeln.

Im Anschluss sind die Wände entsprechend der Montageanleitung des Herstellers auf Geschosshöhe zusammenzusetzen, auszurichten und an den Montagestützen zu befestigen.

Das Gerüst ist mit Stützen in einem Abstand von 1,20 m bis maximal 1,50 m aufzustellen, über die gesamte Wandhöhe mit den Schalungselementen zu verbinden und am Boden so zu befestigen.

Die sich aus der statischen Berechnung ergebende erforderliche Bewehrung ist ebenfalls entsprechend einzubauen. Rechtwinklige Wanddecken sind gemäß Anhang B16 bis B19 herzustellen. Weitere Angaben sind im Montagehandbuch aufgeführt.

3 Betonverfüllung

Für die Herstellung von Normalbeton gilt EN 206. Beton im unteren Bereich der Ausbreitmaßklasse F3 oder kleiner ist durch Rütteln zu verdichten, während Beton im oberen Bereich der Ausbreitmaßklasse F3 durch Stochern zu verdichten ist. Das Größtkorn der Gesteinskörnung muss mindestens 8 mm betragen und darf 16 mm nicht überschreiten. Der Beton muss eine schnelle bis mittlere Festigkeitsentwicklung gemäß EN 206, Tabelle 16 aufweisen.

Das Einfüllen des Betons soll ausschließlich von Personen durchgeführt werden, die in die Arbeiten und den fachgerechten Umgang mit dem Schalungssystem eingewiesen wurden.

Die maximal zulässige Füllhöhe beträgt 0,6 m bei einer Verfüllgeschwindigkeit von 1 m/h.

Für den Fall, dass nationale Regelungen fehlen, sind die folgenden Anweisungen zu beachten:

Horizontale Arbeitsfugen sind vorzugsweise in Deckenebene vorzusehen. Wenn Arbeitsfugen vor Erreichen der Geschosshöhe nicht zu vermeiden sind, sollen vertikale Bewehrungsstäbe als Verbundbewehrung angeordnet werden. Diese Anschlussbewehrung soll die folgenden Anforderungen erfüllen:

- Zwei aufeinander folgende Bewehrungsstäbe der Anschlussbewehrung dürfen nicht in derselben Ebene parallel zur Wandoberfläche liegen.

¹ siehe ETAG 009, Abschnitt 2.2

Permanent shuttering kit "IZODOM 2000 POLSKA"	Anhang B1 Seite 1 von 2
Einbau	

- Der Abstand zwischen zwei Bewehrungsstäben der Anschlussbewehrung in Wandlängsrichtung muss mindestens 10 cm betragen und darf nicht größer als 50 cm sein.
- Die Gesamtquerschnittsfläche der Anschlussbewehrung darf nicht kleiner sein als 1/2000 der Querschnittsfläche des Kernbetons.
- Die Verankerungslänge der Bewehrungsstäbe der Anschlussbewehrung soll auf beiden Seiten der Arbeitsfugen mindestens 20 cm betragen.

Vor dem weiteren Betonieren sind Zementschlämme und losgelöste Betonrückstände zu entfernen und die Arbeitsfugen ausreichend anzuweichen. Beim Betonieren ist darauf zu achten, dass die Oberfläche des älteren Betons noch leicht feucht ist, damit der Zement des neu eingebrachten Betons sich gut mit dem älteren Beton verbindet.

Sind keine Arbeitsfugen vorgesehen, so darf das Betonieren in Schichten nur so lange unterbrochen werden, bis die zuletzt eingebrachte Schicht noch nicht vollständig ausgehärtet ist und somit noch ein guter und gleichmäßiger Verbund zwischen den beiden Betonschichten möglich ist. Wenn Innenrüttler zum Einsatz kommen, ist darauf zu achten, dass die Rüttelflasche noch bis in die untere, bereits verdichtete Betonschicht eindringen kann.

Der Beton darf nur bis zu einer Höhe von 2 m frei fallen, ab dieser Höhe ist er mittels Schüttrohren oder Betonierschläuchen mit einem maximalen Durchmesser von 100 mm einzubringen, die bis unmittelbar zur Einbringstelle heranzuführen sind.

Schüttkegel sind zu vermeiden, indem geringe Abstände zwischen den Füllstellen gewählt werden.

Die Planung der Bewehrung soll ausreichend Platz für Betonierschläuche und Schüttrohre berücksichtigen.

Nach dem Betonieren dürfen die Wände nicht mehr als 5 mm pro laufenden Meter Wandhöhe vom Lot abweichen.

Die Decke darf erst auf die mit Schalungselementen gefertigten Wände aufgelegt werden, wenn der Kernbeton eine ausreichende Festigkeit erreicht hat.

4 Leitungen und Durchführungen in der Wand

Horizontal verlaufende Durchführungen sind entsprechend der Montageanleitung des ETA-Inhabers auszuführen und bei der Bemessung der Wand zu berücksichtigen.

Horizontal im Inneren des Wandkerns liegende und parallel zu den Wandoberflächen verlaufende Leitungen sind zu vermeiden. Wenn sie dennoch erforderlich werden, sind sie bei der Bemessung der Wand zu berücksichtigen.

Ebenso sind vertikal durch den Kernbeton verlaufende Leitungen zu berücksichtigen, wenn ihr Durchmesser 1/6 der Dicke des Kernbetons überschreitet und der Abstand der Leitungen kleiner als 2 m ist.

5 Nacharbeiten und Deckschichten

Wände des Typs "IZODOM 2000 POLSKA" sind mit Deckschichten zu schützen. Deckschichten sind nicht Bestandteil des Schalungsbausatzes und werden deshalb in dieser ETA nicht betrachtet. Für Außenflächen werden Putzbekleidungs-systeme empfohlen, die die in ETAG 004. formulierten Anforderungen erfüllen. Die Putzarbeiten sind entsprechend den geltenden nationalen Regelungen auszuführen.

6 Befestigung von Gegenständen

An den Schalungswandungen dürfen keine Gegenstände angebracht werden; die für die mechanische Festigkeit relevanten Teile von Befestigungen sollen sich im Beton befinden. Der Einfluss von Befestigungen auf die Verringerung des Wärmedurchlasswiderstandes ist entsprechend EN ISO 6946 zu berücksichtigen.

Permanent shuttering kit "IZODOM 2000 POLSKA"

Einbau

Anhang B1
Seite 2 von 2

Normen und Leitlinien		Fassung	Titel
EN	206	2013+A1:2016	Beton – Festlegung, Eigenschaften, Herstellung und Konformität
EN	1992-1-1	2004+AC:2010+A1:2014	Eurocode 2: Bemessung und Konstruktion von Stahlbeton- und Spannbetontragwerken - Teil 1-1: Allgemeine Bemessungsregeln und Regeln für den Hochbau
EN	13163	2012+A1:2015	Wärmedämmstoffe für Gebäude - Werkmäßig hergestellte Produkte aus expandiertem Polystyrol (EPS) - Spezifikation
EN	13501-1	2007+A1:2009	Klassifizierung von Bauprodukten und Bauarten zu ihrem Brandverhalten - Teil 1: Klassifizierung mit den Ergebnissen aus den Prüfungen zum Brandverhalten von Bauprodukten
EN	13501-2	2016	Klassifizierung von Bauprodukten und Bauarten zu ihrem Brandverhalten - Teil 2: Klassifizierung mit den Ergebnissen aus den Feuerwiderstandsprüfungen, mit Ausnahme von Lüftungsanlagen
EN ISO	6946	2007	Bauteile - Wärmedurchlasswiderstand und Wärmedurchgangskoeffizient - Berechnungsverfahren
EN ISO	10456	2007+AC:2009	Baustoffe und Bauprodukte - Wärme- und feuchtetechnische Eigenschaften - Tabellierte Bemessungswerte und Verfahren zur Bestimmung der wärmeschutztechnischen Nenn- und Bemessungswerte
EN ISO	13788	2001	Wärme- und feuchtetechnisches Verhalten von Bauteilen und Bauelementen - Raumseitige Oberflächentemperatur zur Vermeidung kritischer Oberflächenfeuchte und Tauwasserbildung im Bauteilinneren - Berechnungsverfahren
ETAG	004	2013-06	Leitlinie für die europäische technische Zulassung für außenseitige Wärmedämm-Verbundsysteme mit Putzschicht
ETAG	009	2002-06	Leitlinie für die europäische technische Zulassung für nicht lasttragende verlorene Schalungsbausätze/-systeme bestehend aus Schalungs-/ Mantelsteinen oder -elementen aus Wärmedämmstoffen und - mitunter - aus Beton
Permanent shuttering kit "IZODOM 2000 POLSKA"			Anhang B2
Liste der Standards und Richtlinien			

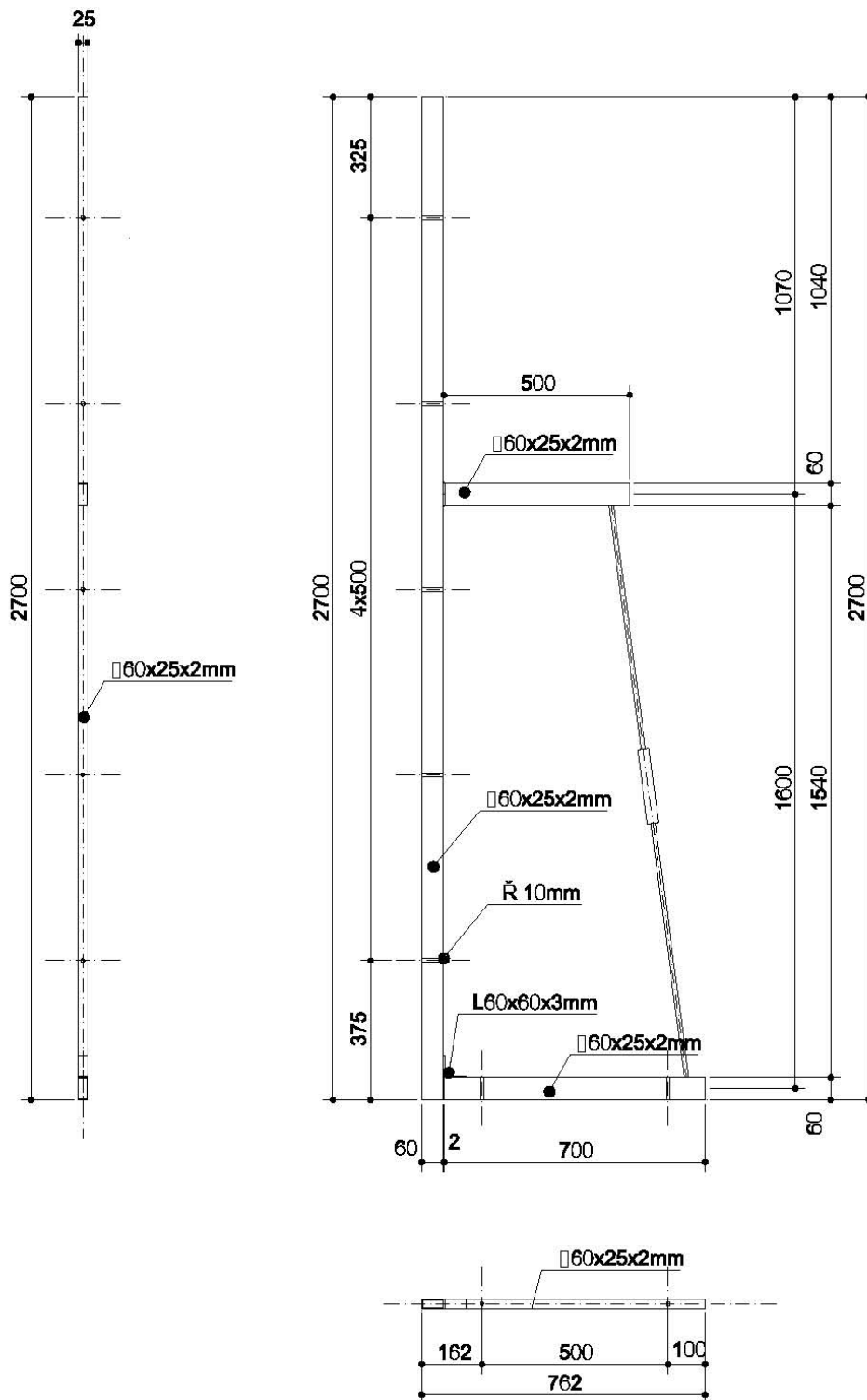

Permanent shuttering kit "IZODOM 2000 POLSKA"

ERGÄNZENDE KONSTRUKTIONEN
Wandunterstützungselement für die Betonverfüllung

Anhang B3

alle Maße in mm

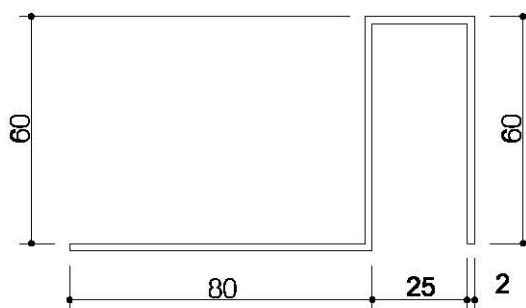
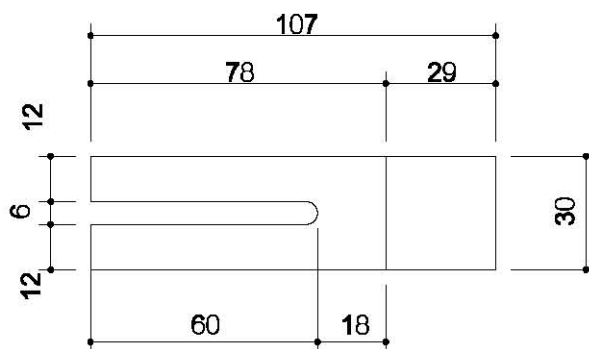

alle Maße in mm

Permanent shuttering kit "IZODOM 2000 POLSKA"

ERGÄNZENDE KONSTRUKTIONEN
 Klammer für Stahlverstärkung

Anhang B4

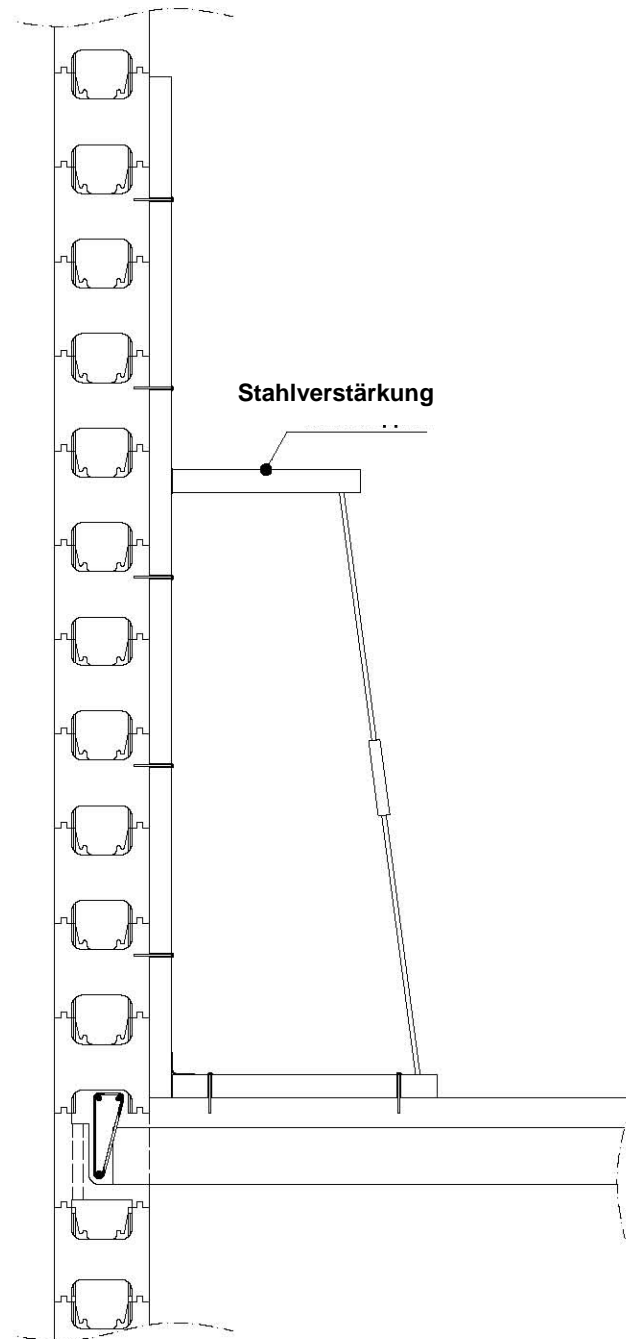

alle Maße in mm

Permanent shuttering kit "IZODOM 2000 POLSKA"

ERGÄNZENDE KONSTRUKTIONEN
Klammer für Stahlverstärkung

Anhang B5

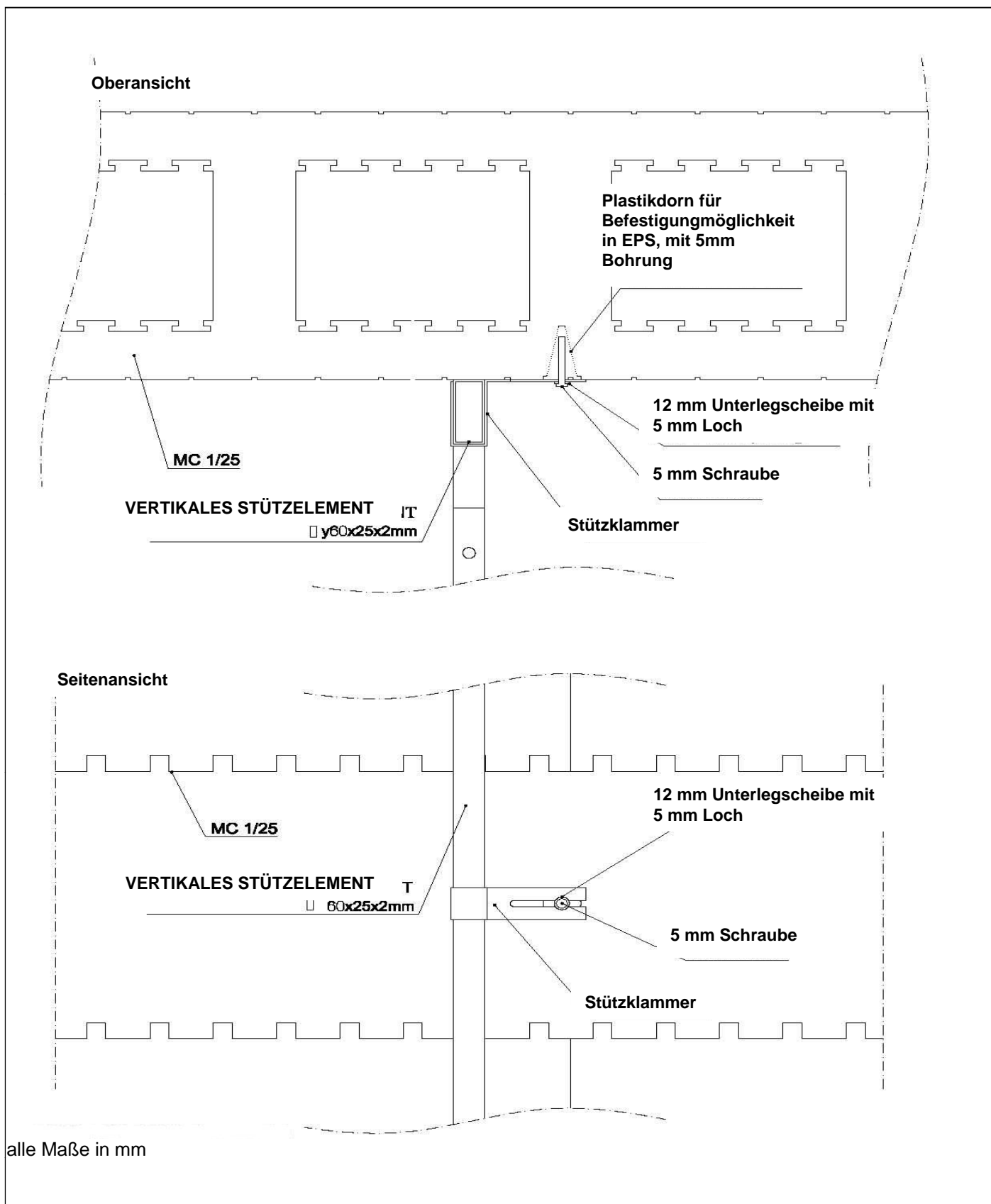

Permanent shuttering kit "IZODOM 2000 POLSKA"

ERGÄNZENDE KONSTRUKTIONEN
Installationszeichnung der Stahlverstärkung für die Betonpumpe

Anhang B6

Oberansicht

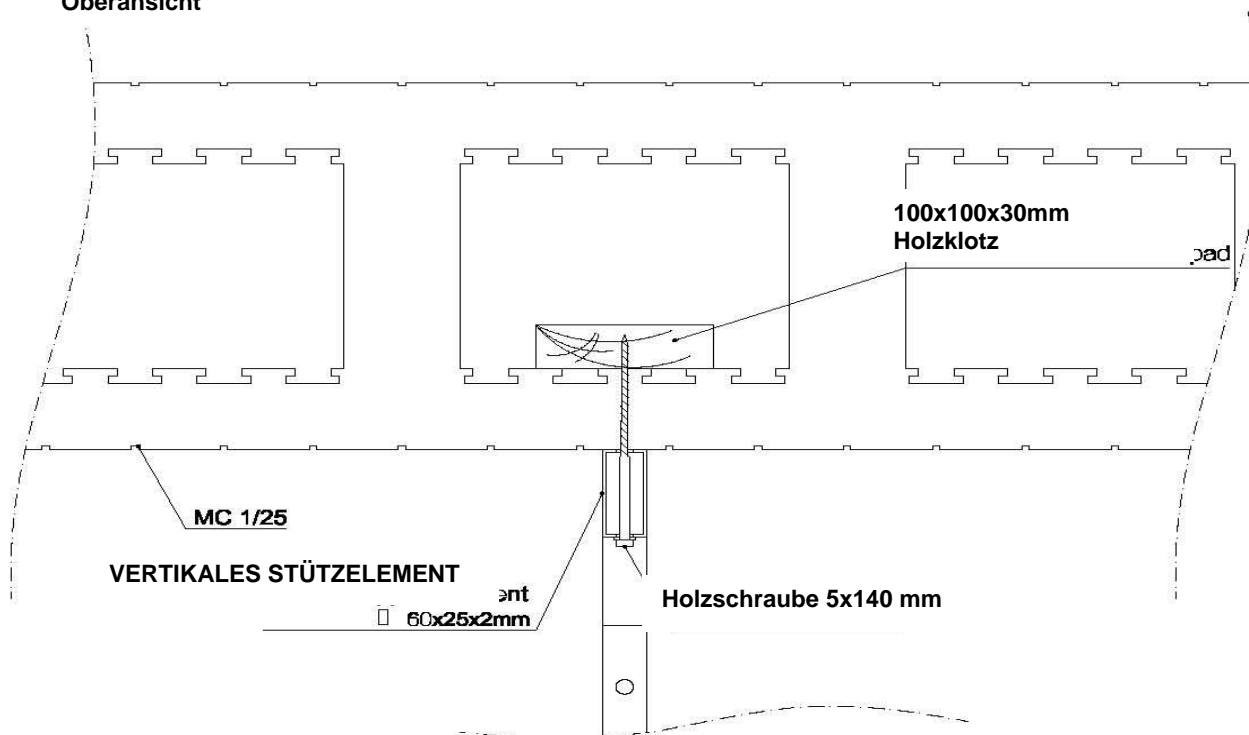

Seitenansicht

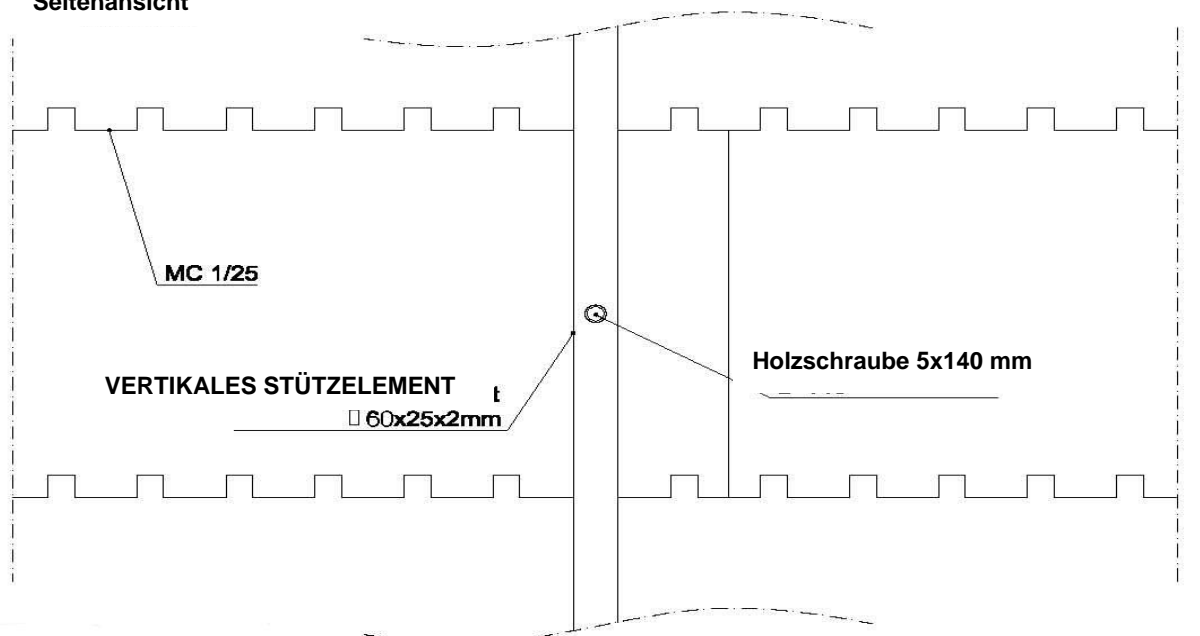

alle Maße in mm

Permanent shuttering kit "IZODOM 2000 POLSKA"

ERGÄNZENDE KONSTRUKTIONEN
Zeichnung: Befestigung der Wand an die Stahlstützen – Version I

Anhang B7

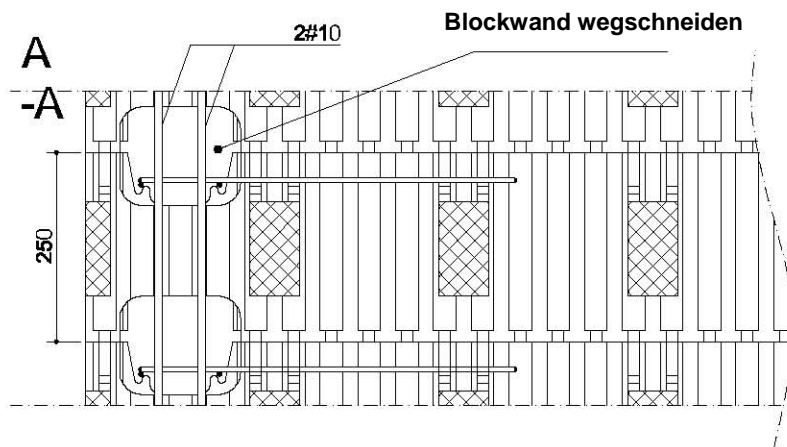
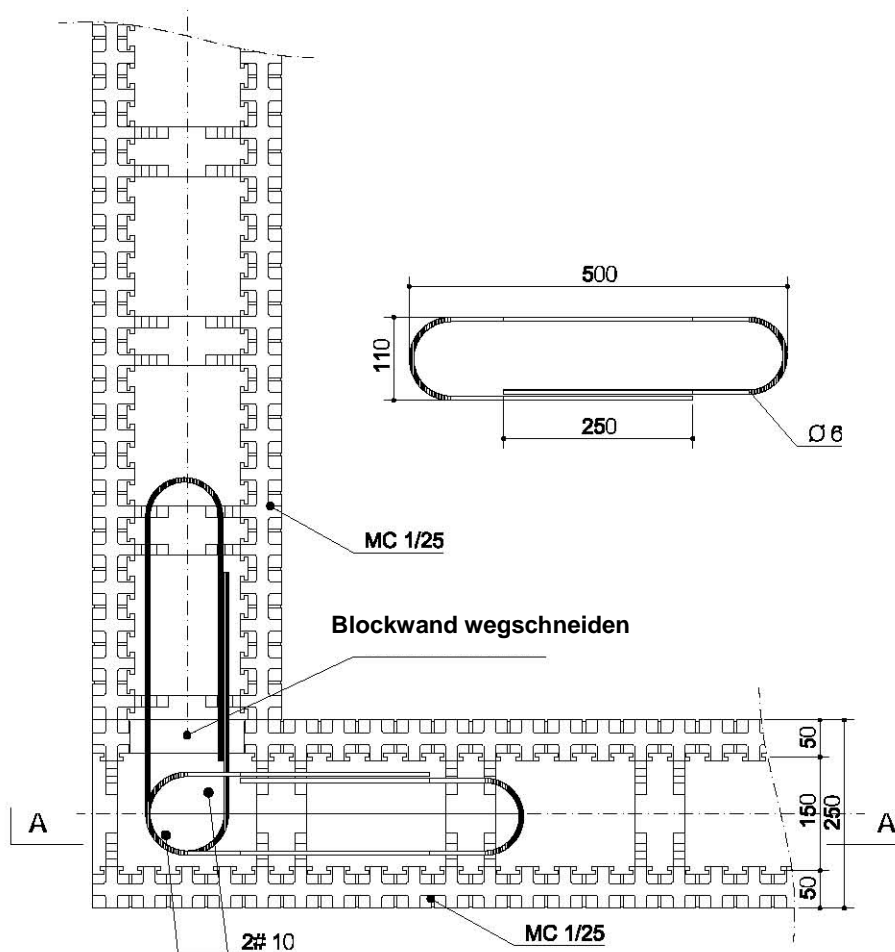

Achtung! Bewehrung in jede Blockreihe

alle Maße in mm

Permanent shuttering kit "IZODOM 2000 POLSKA"

ERGÄNZENDE KONSTRUKTIONEN
Zeichnung: Befestigung der Wand an die Stahlstützen – Version II

Anhang B8

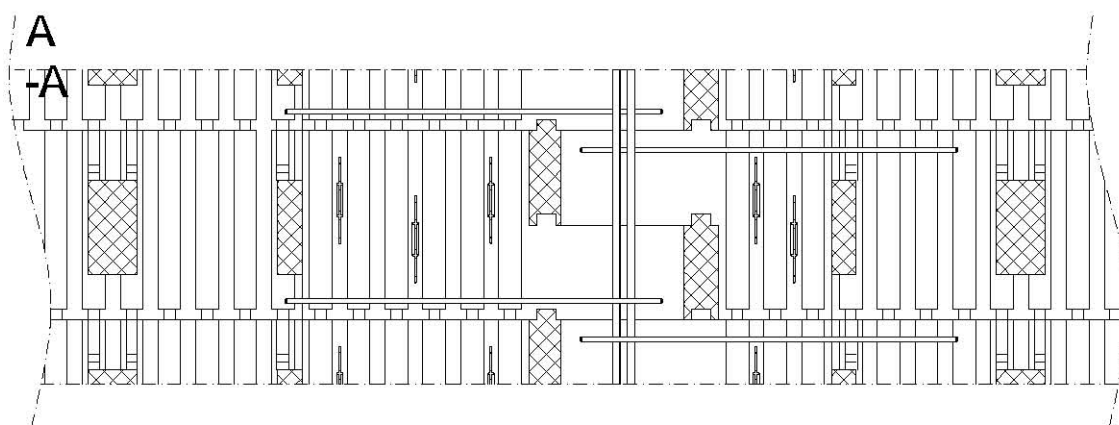
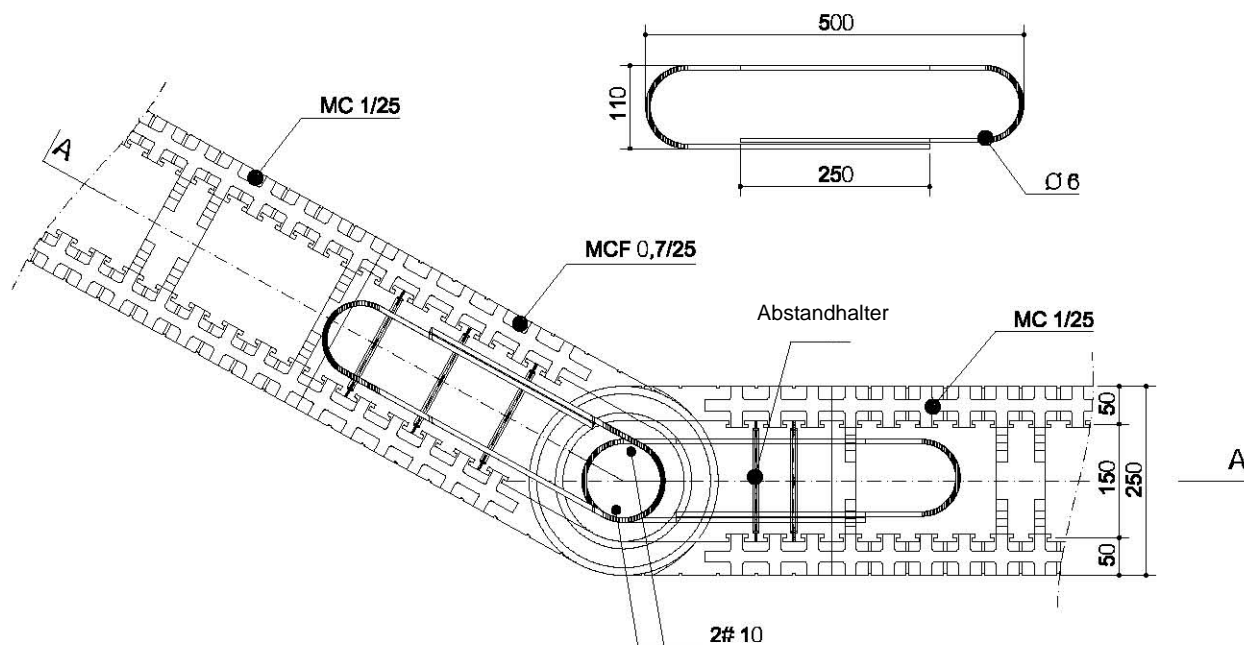

Achtung! Bewehrung in jede Blockreihe

alle Maße in mm

Permanent shuttering kit "IZODOM 2000 POLSKA"

DETAIL – SYSTEM: "STANDARD"
Außenwandecke mit beliebigem Winkel

Anhang B9

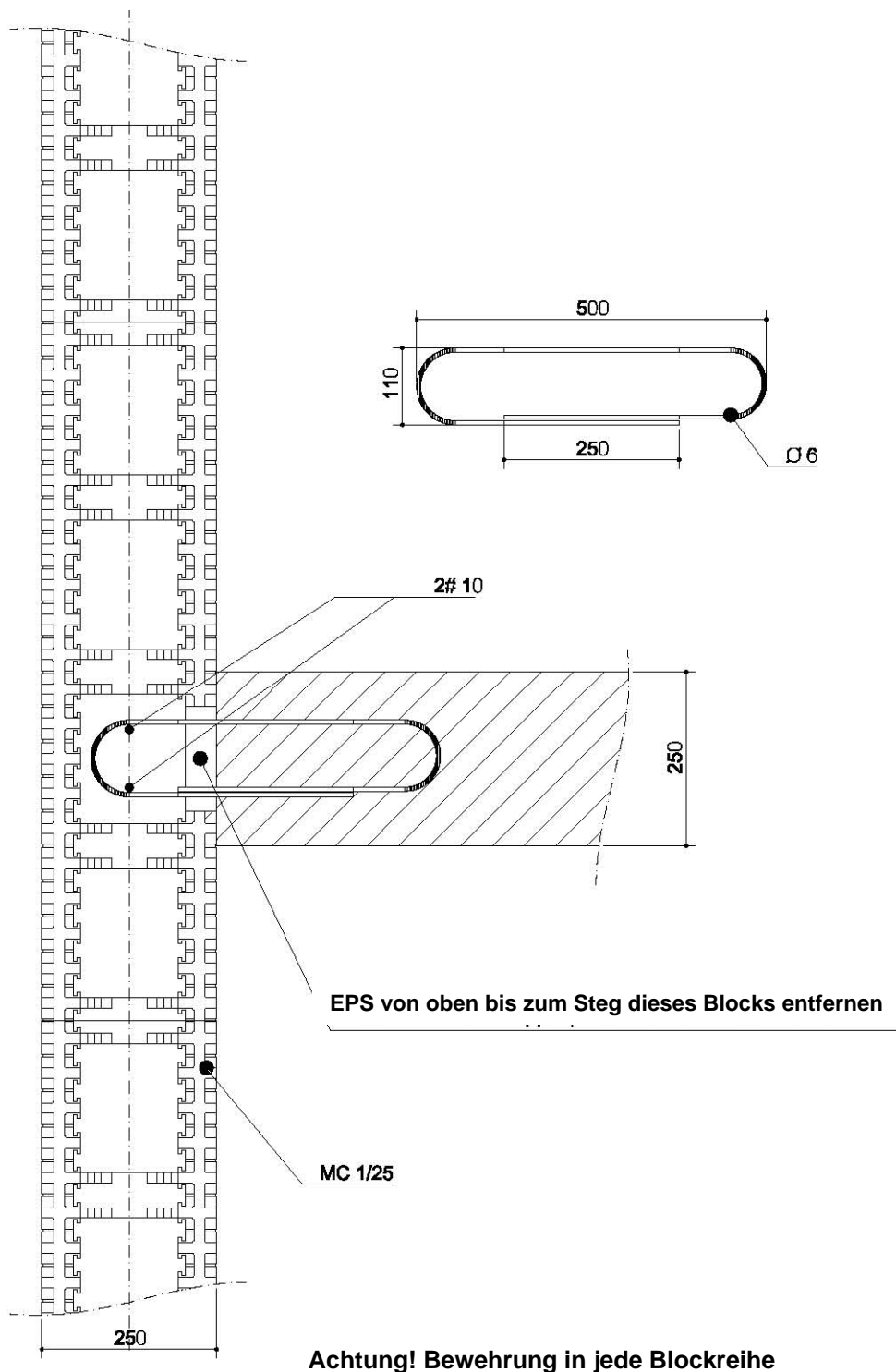

alle Maße in mm

Permanent shuttering kit "IZODOM 2000 POLSKA"

DETAIL – SYSTEM: "STANDARD"
Eckverbindung von Außenwänden in beliebigen Winkeln

Anhang B10

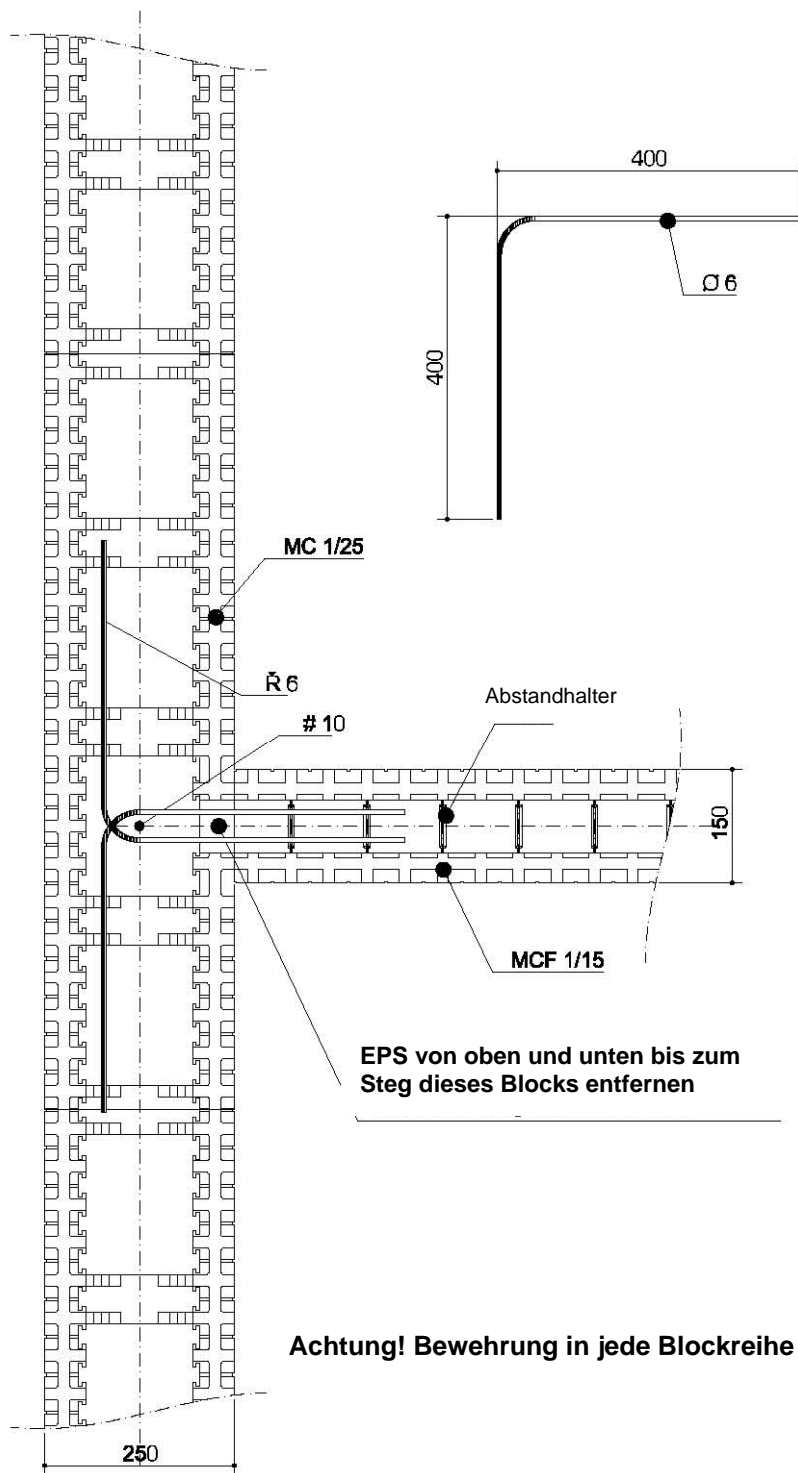

alle Maße in mm

Permanent shuttering kit "IZODOM 2000 POLSKA"

DETAIL – SYSTEM: "STANDARD"
Verbindung von äußeren mit inneren tragenden Wänden

Anhang B11

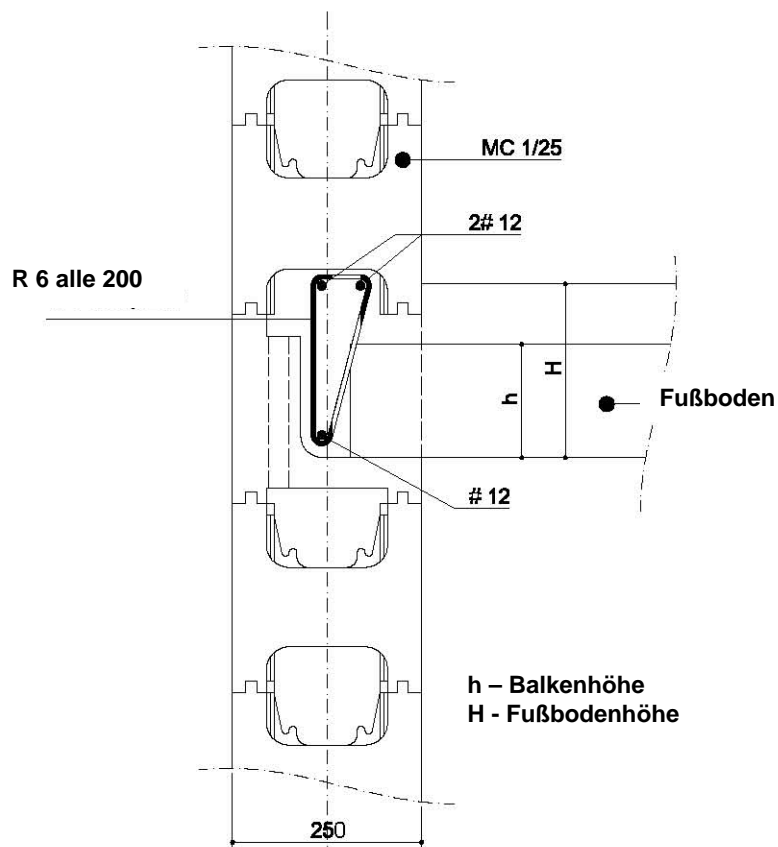

Achtung!
Die Durchgängigkeit der Längsbewehrung des Ringankers und Betons ist Sicherzustellen.

alle Maße in mm

Permanent shuttering kit "IZODOM 2000 POLSKA"

DETAIL – SYSTEM: "STANDARD"
Verbindung von Außenwand mit innerer Trennwand

Anhang B12

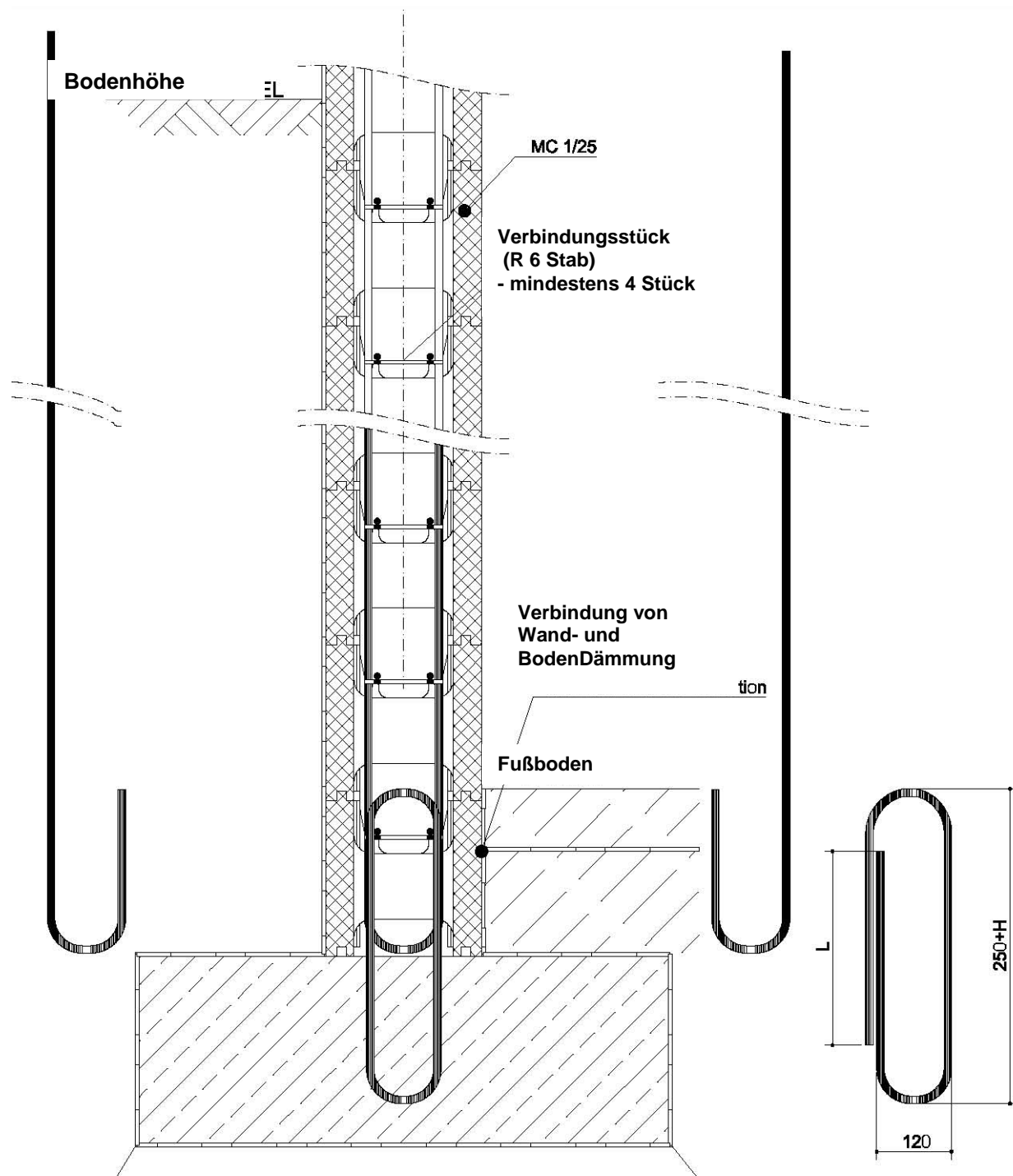

alle Maße in mm

Permanent shuttering kit "IZODOM 2000 POLSKA"

DETAIL – SYSTEM: "STANDARD"
Verbindung von Außenwand mit innerer Trennwand

Anhang B13

Achtung!

- 1) Das Säulenfundament muss den entsprechenden geologischen Begebenheiten angepasst sein
- 2) 2 x 4 R 12mm Stäbe müssen aus dem Fundament hervorstehen für die Verbindung zur Stützenbewehrung. Die Stäbe müssen mindestens 480mm überlappen.

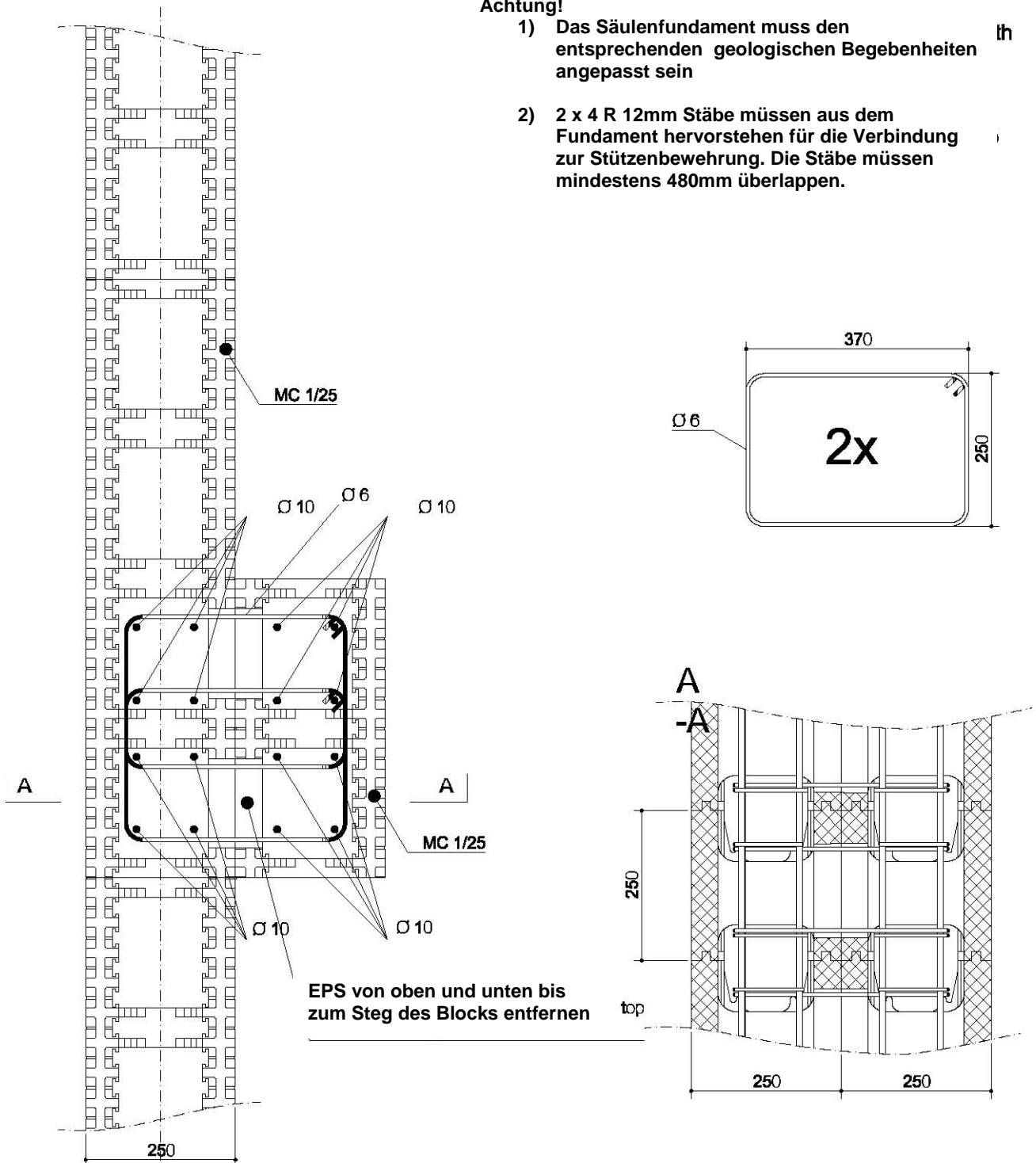

alle Maße in mm

Permanent shuttering kit "IZODOM 2000 POLSKA"

DETAIL – SYSTEM: "STANDARD"
Verbindung der bewehrten Betonwand mit dem Streifenfundament
(muss mit den statischen Berechnungen übereinstimmen)

Anhang B14

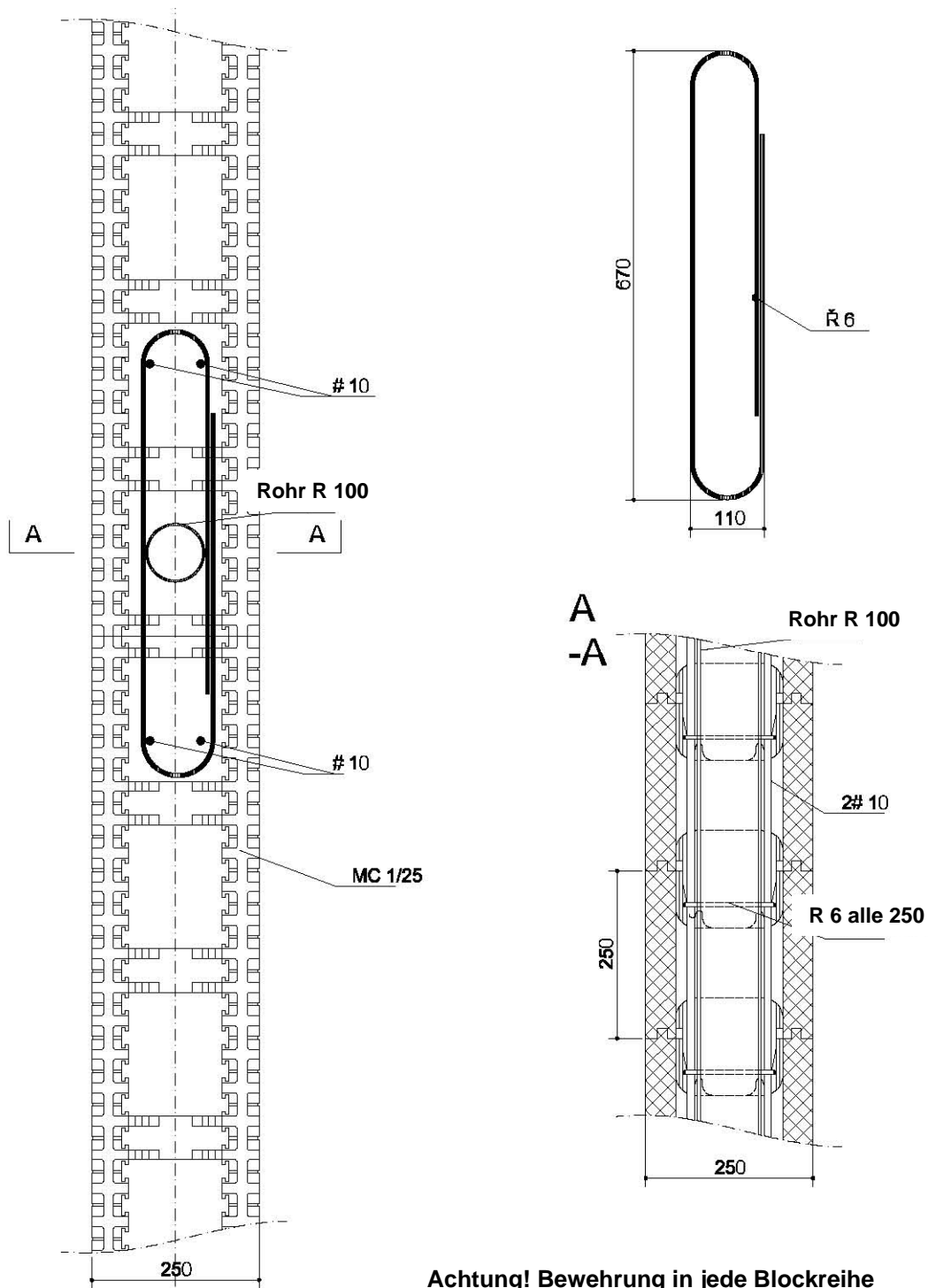

Achtung! Bewehrung in jede Blockreihe

alle Maße in mm

Permanent shuttering kit "IZODOM 2000 POLSKA"

DETAIL – SYSTEM: "STANDARD"
Bewehrung eines Pilasters

Anhang B15

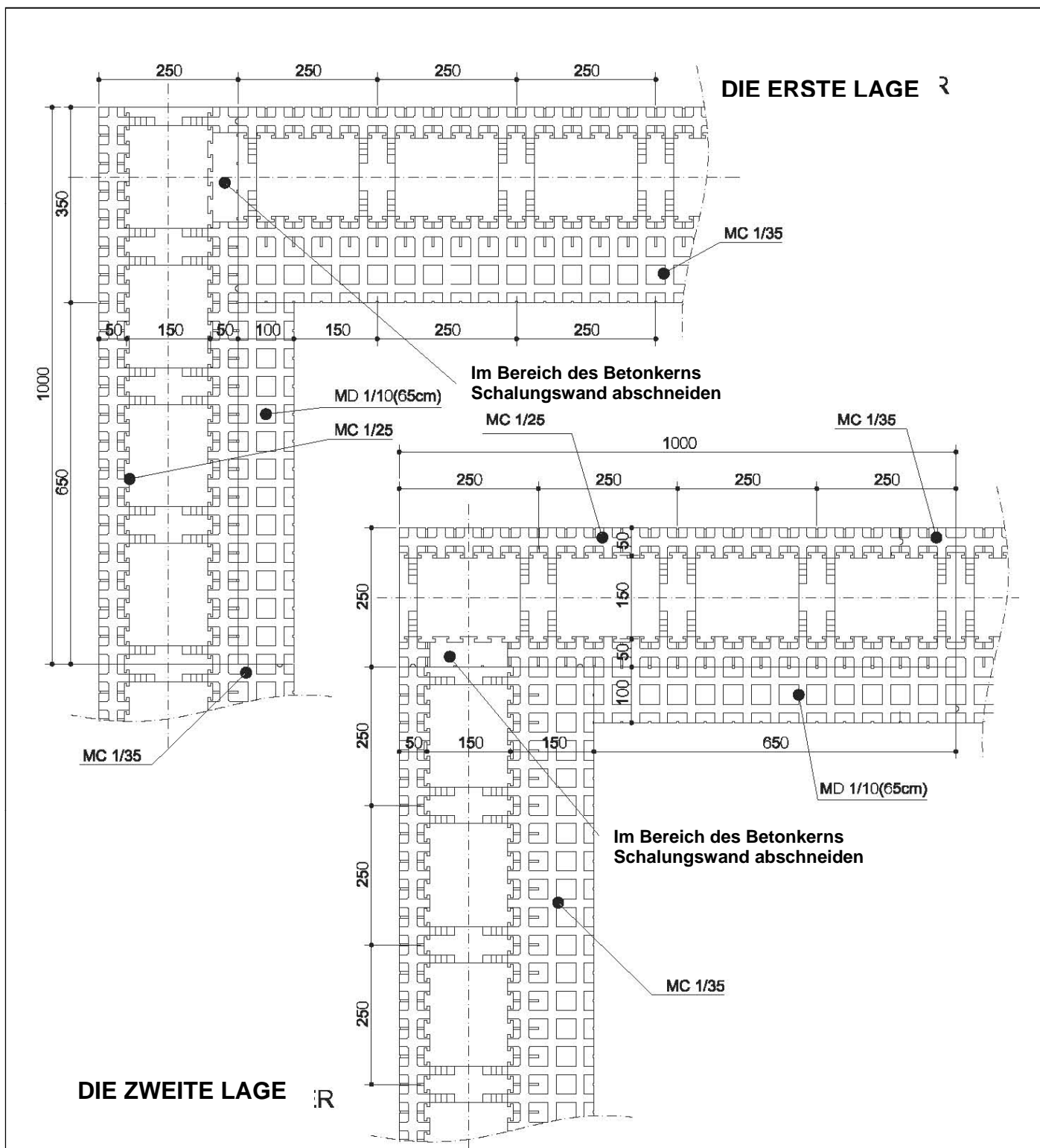

alle Maße in mm

Permanent shuttering kit "IZODOM 2000 POLSKA"

DETAIL – SYSTEM: "STANDARD"
Bewehrung um Rohrintallationen

Anhang B16

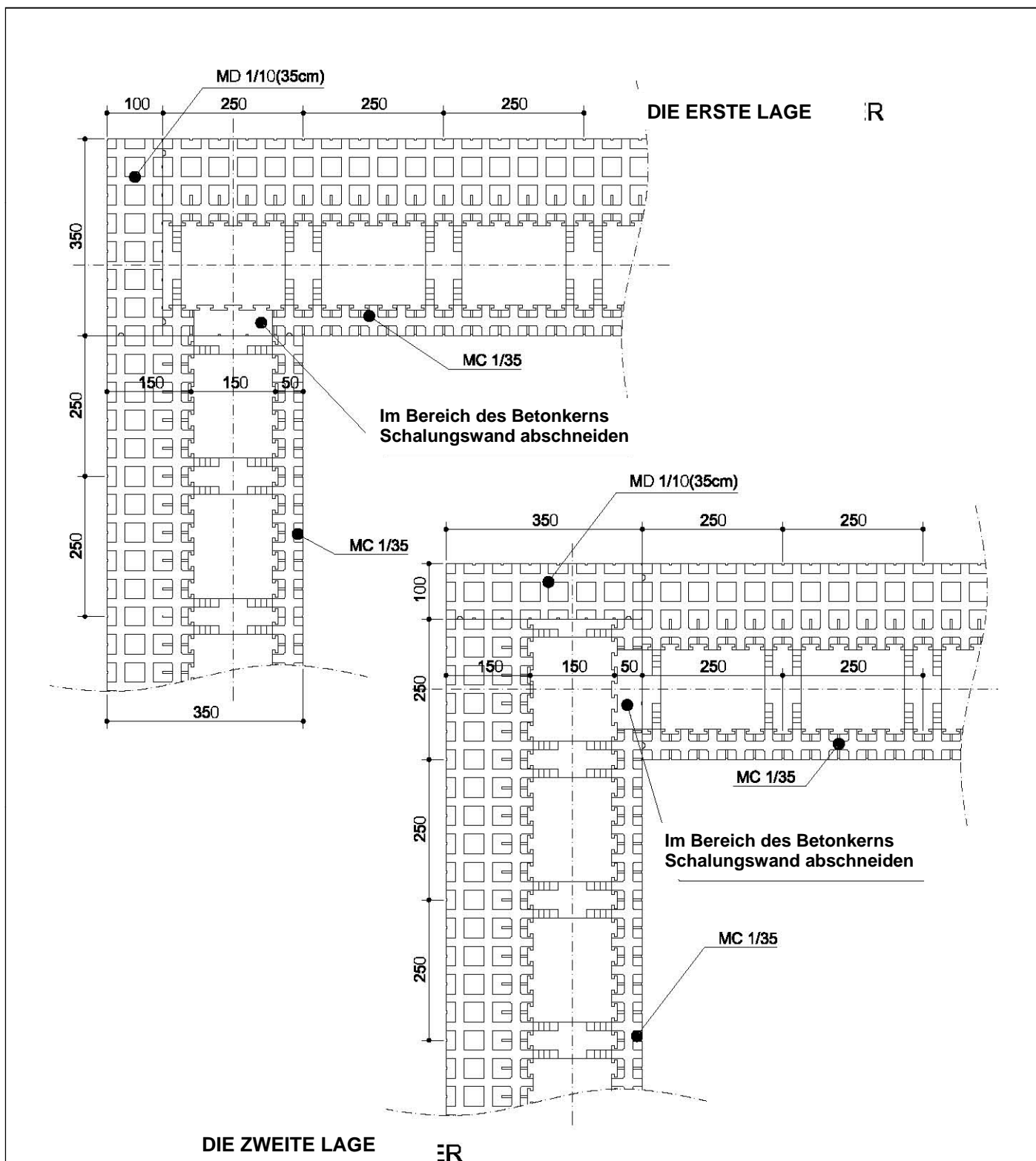

alle Maße in mm

Permanent shuttering kit "IZODOM 2000 POLSKA"

DETAIL – SYSTEM: "KING BLOCK"
Innenecke für eine 35cm Wand

Anhang B17

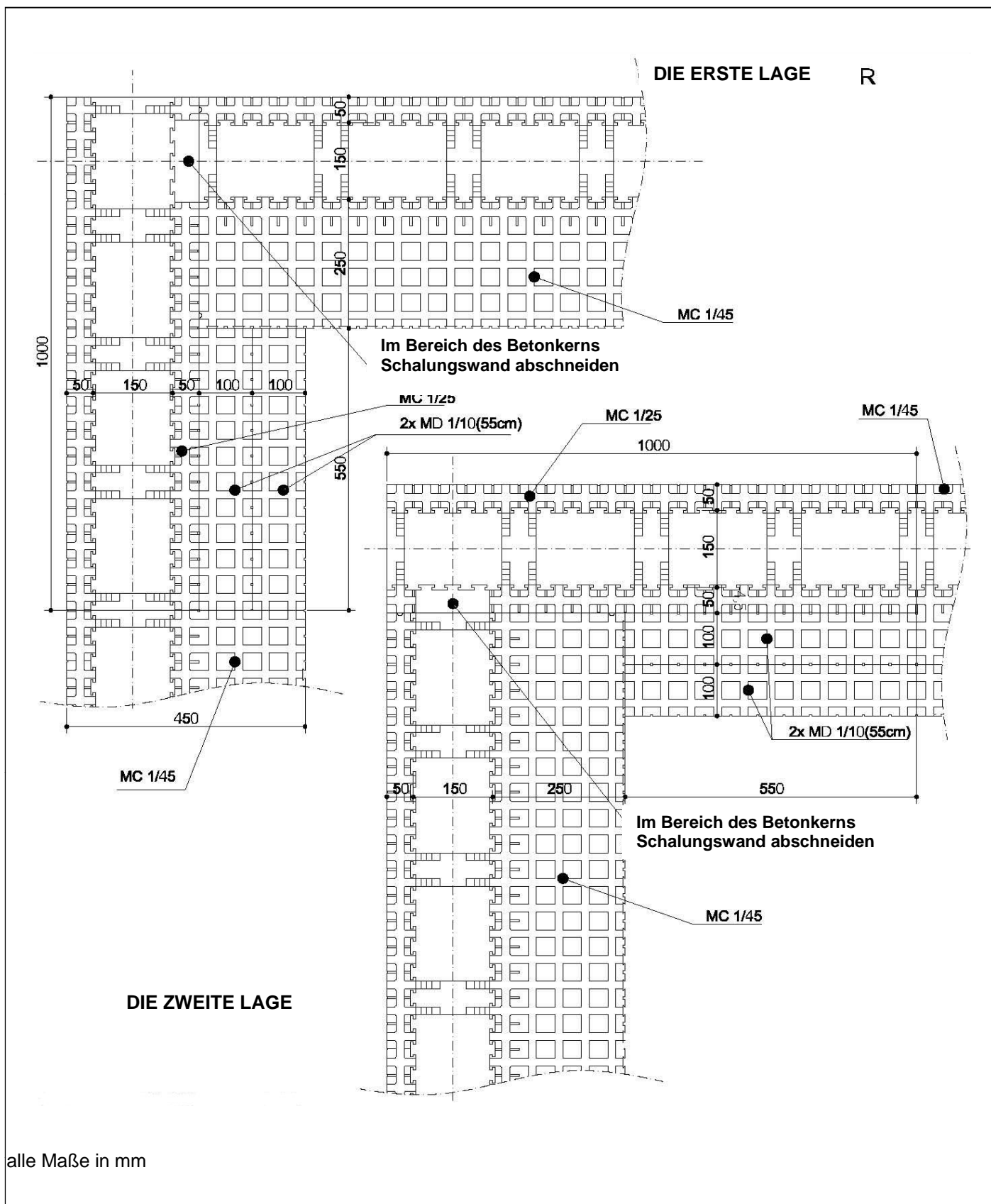

Permanent shuttering kit "IZODOM 2000 POLSKA"

DETAIL – SYSTEM: "KING BLOCK"
Außenecke für eine 45cm Wand

Anhang B18

Zeichnung der Lage des Sturzelements ML 1/25

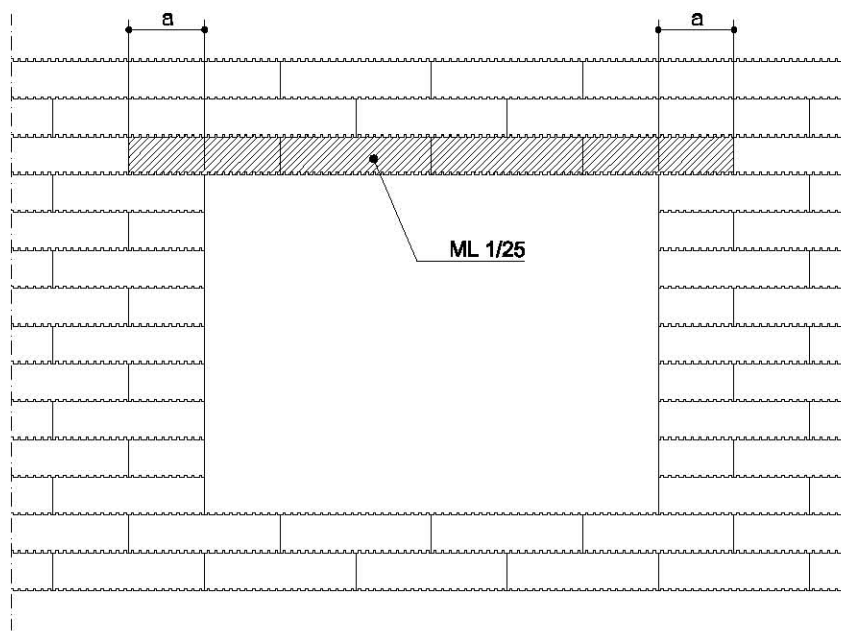

Zeitweise (provisorische) Anbringung der Blöcke für höhere geometrische Genauigkeit in Fenstern ohne die Verwendung Sturzelementen

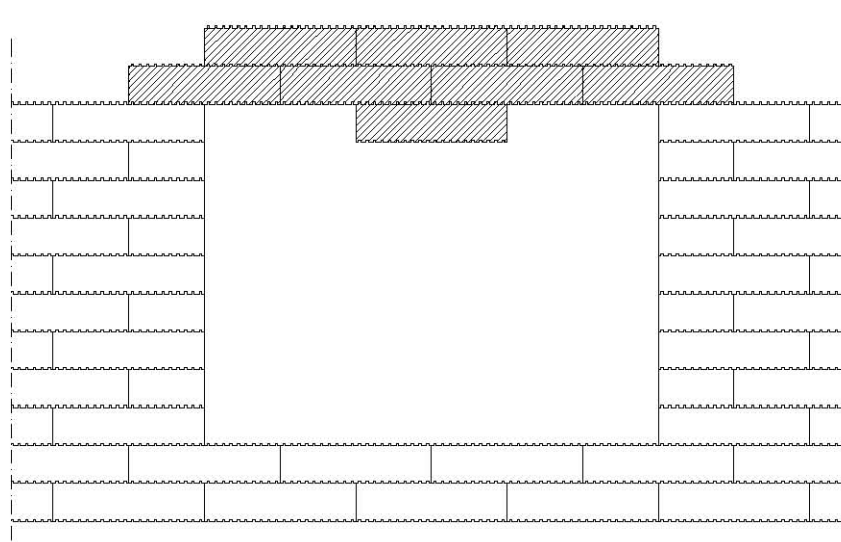

Permanent shuttering kit "IZODOM 2000 POLSKA"

DETAIL – SYSTEM: "KING BLOCK"
Außenecke für eine 35cm Wand

Anhang B20

Befestigung des Fensterrahmens oben - Detail

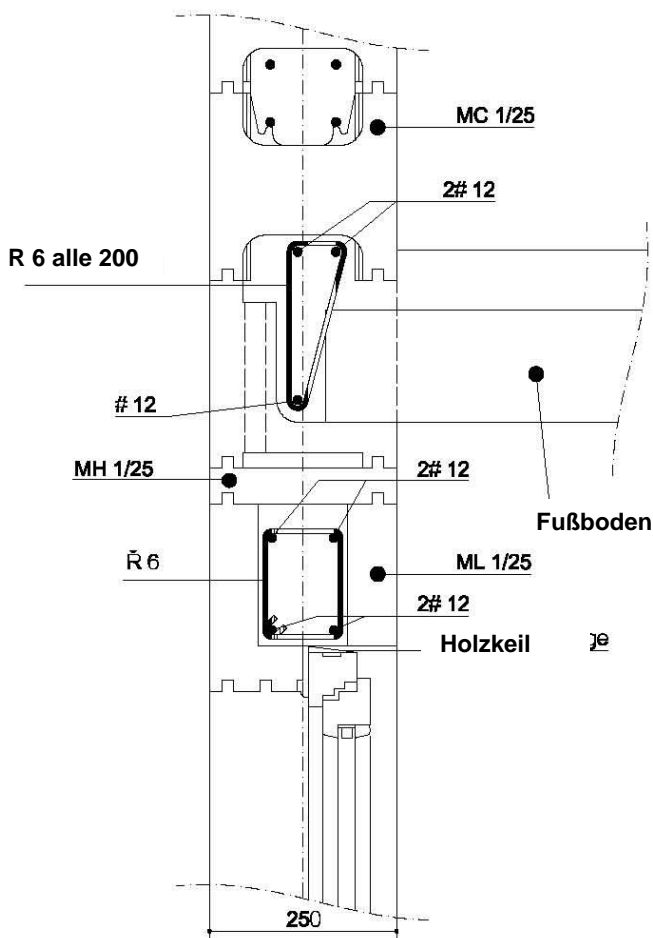

Befestigung des Fensterrahmens unten - Detail

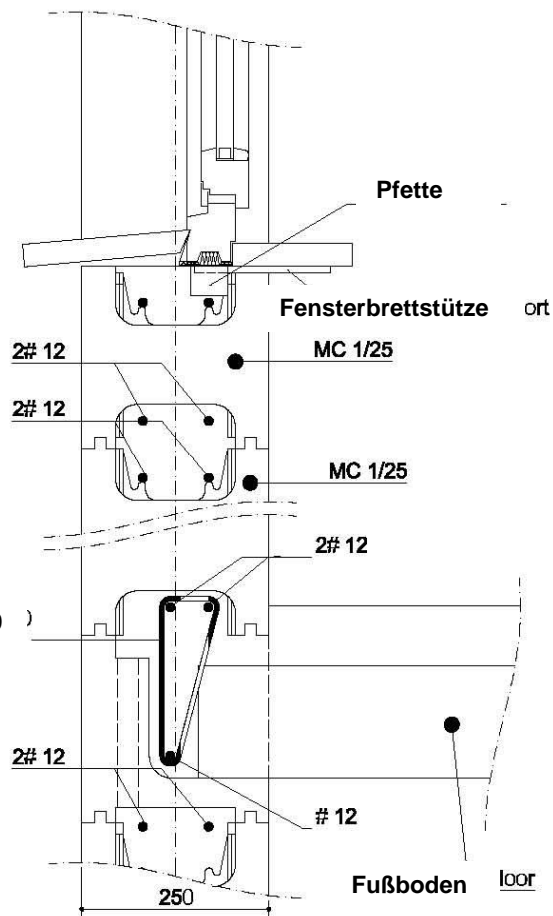

Befestigung des Fensterrahmens seitlich - Detail

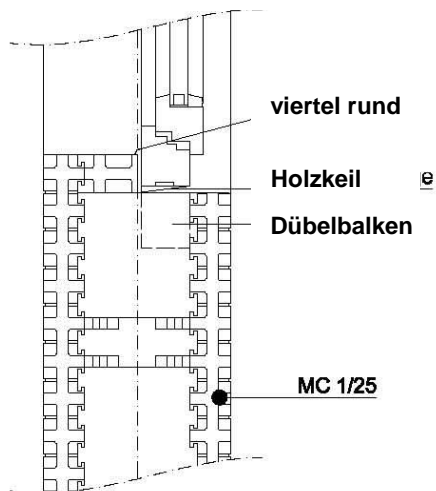

alle Maße in mm

Permanent shuttering kit "IZODOM 2000 POLSKA"

DETAIL

Zeichnung des Einbaus der Blöcke in der Wand und Methoden zur Gestaltung der Fenster- und Türenöffnungen

Anhang B21

bei teilweiser EPS-Entfernung

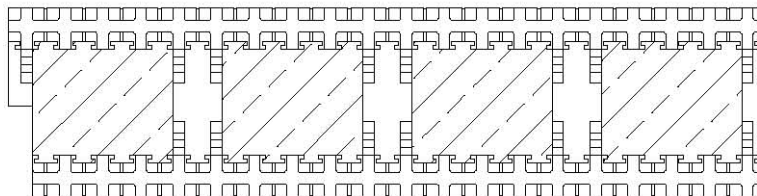

bei teilweiser EPS-Entfernung

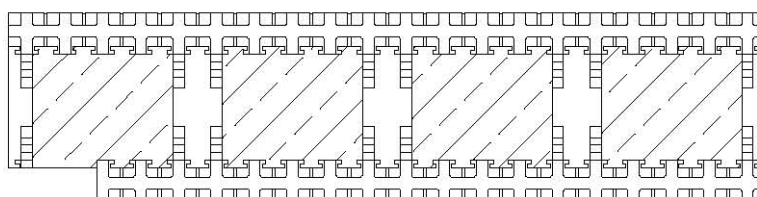

mit einer Holzbalken als Schalung

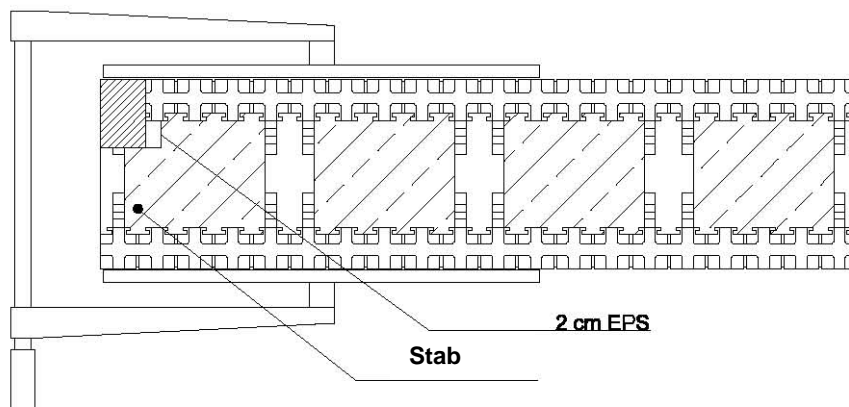

mit einem Holzbalken als Schalung

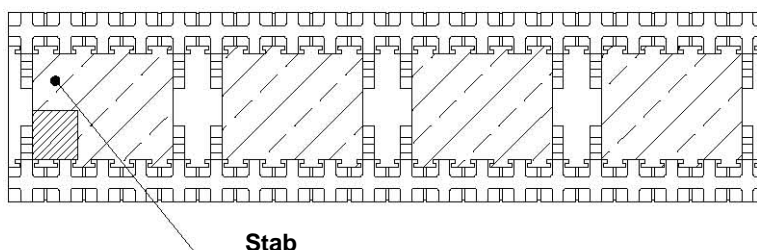

Permanent shuttering kit "IZODOM 2000 POLSKA"

DETAIL
Möglichkeiten des Anschlusses von Blendrahmen

Anhang B22